

形競技 女子 40～44 歳 No. 1～No.14 第6コート 決勝戦第2コート 表彰4名

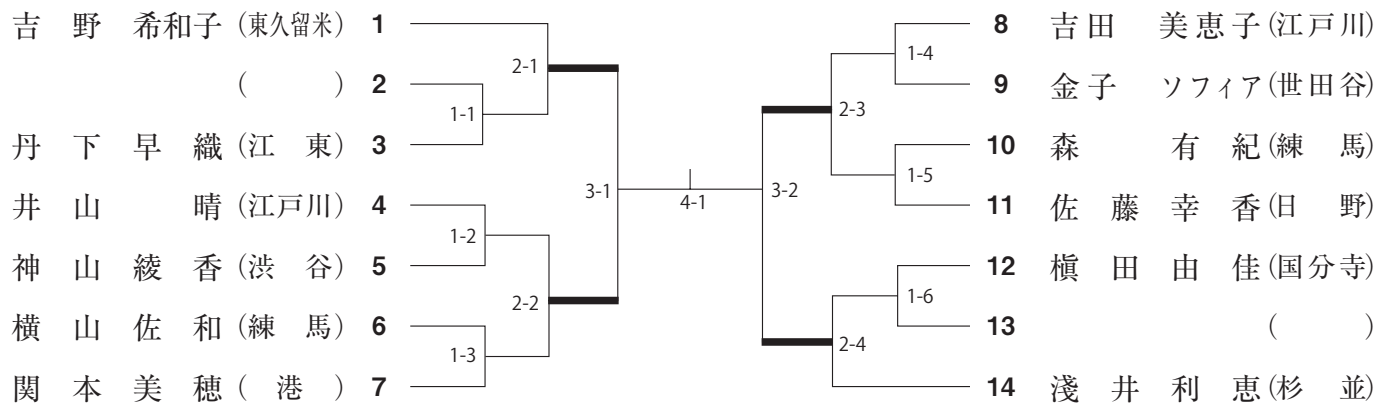

形競技 女子 45～49 歳 No. 1～No. 9 第4コート 決勝戦第2コート 表彰2名

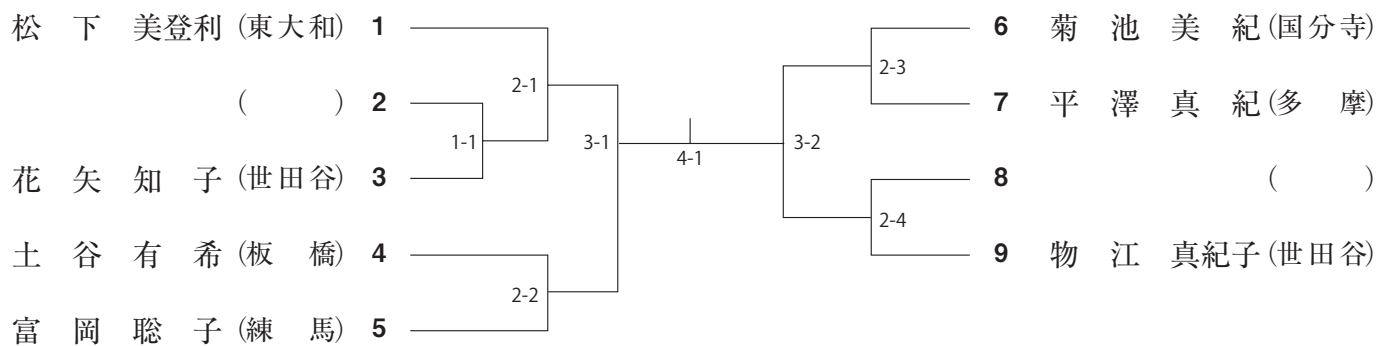

形競技 女子 50～54 歳 No. 1～No.28 第5コート 決勝戦第2コート 表彰4名

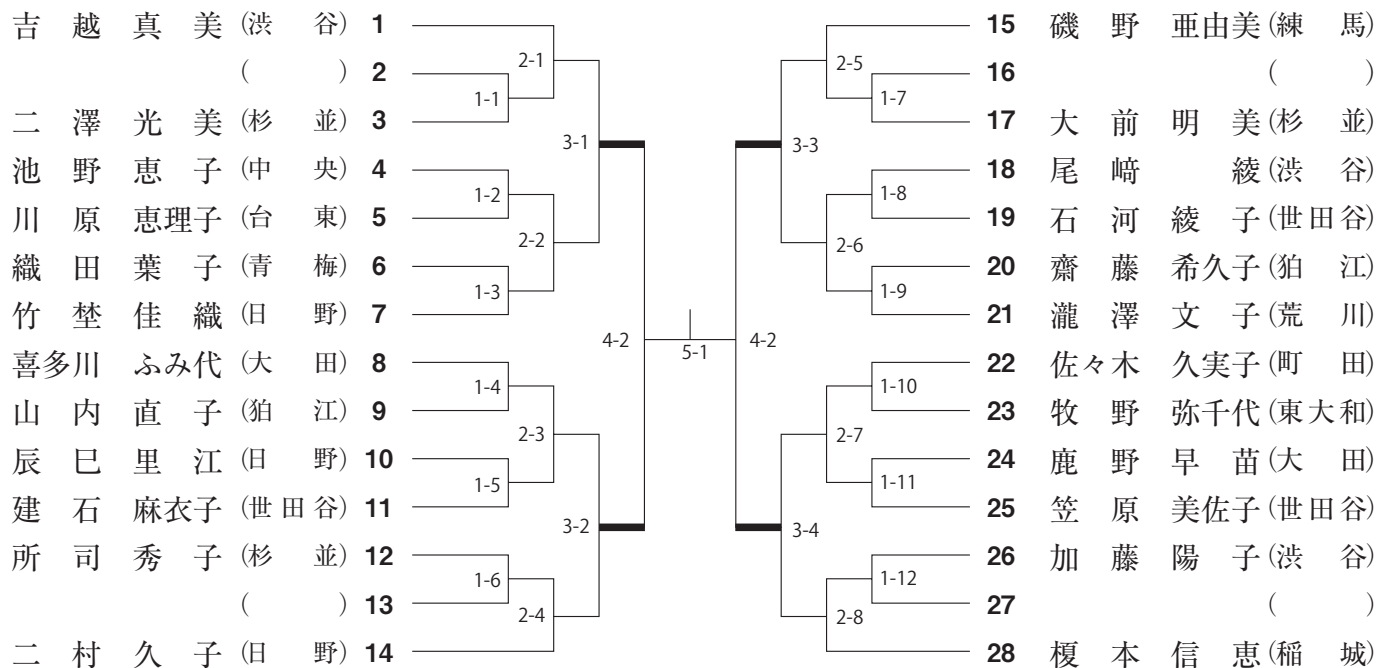

形競技 女子 55～59 歳 No. 1～No.19 第2コート 決勝戦第2コート 表彰4名

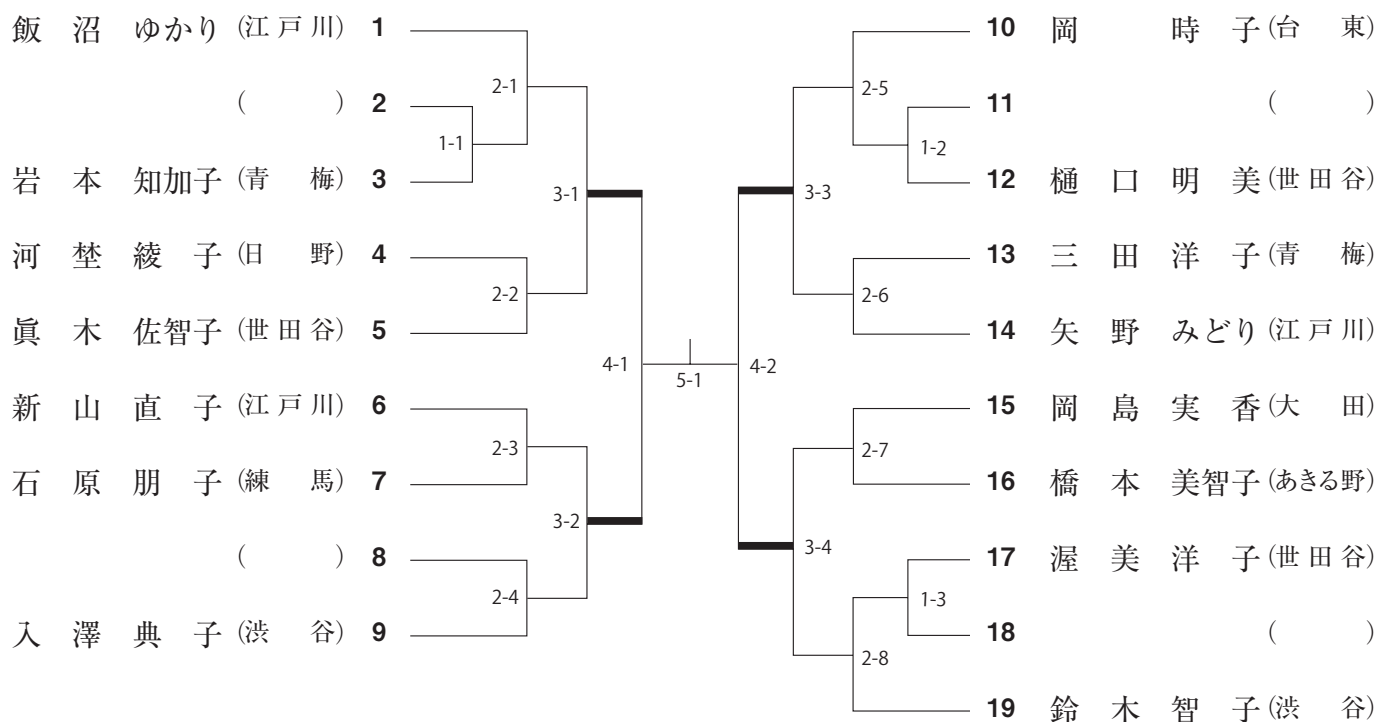

形競技 女子 60 歳代 No. 1～No.12 第3コート 決勝戦第2コート 表彰4名

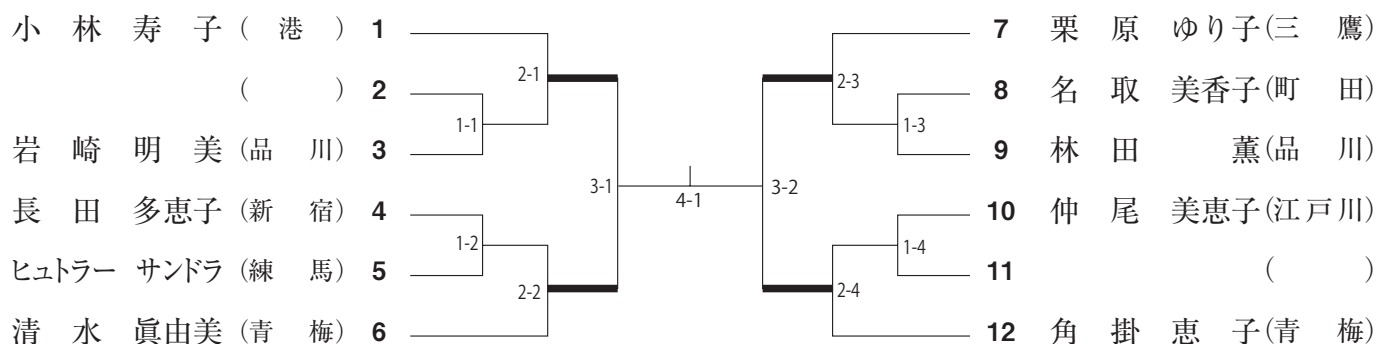

形競技 70 歳代 No. 1～No.15 第1コート 決勝戦第2コート 表彰4名

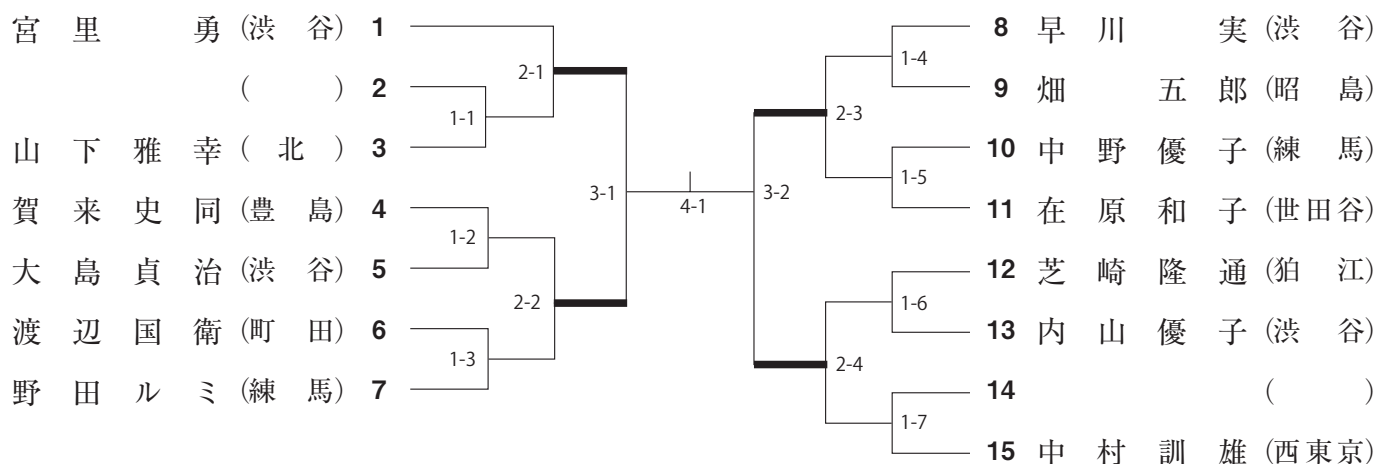

形競技 男子 40 ~ 44 歳 No. 1 ~ No. 9 第5コート 決勝戦第5コート 表彰 2 名

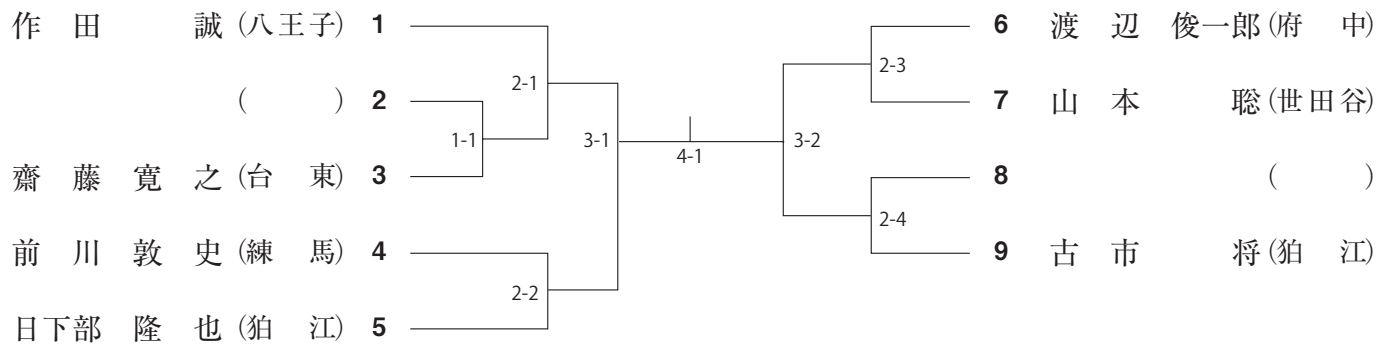

形競技 男子 45 ~ 49 歳 No. 1 ~ No. 23 第1コート 決勝戦第5コート 表彰 4 名

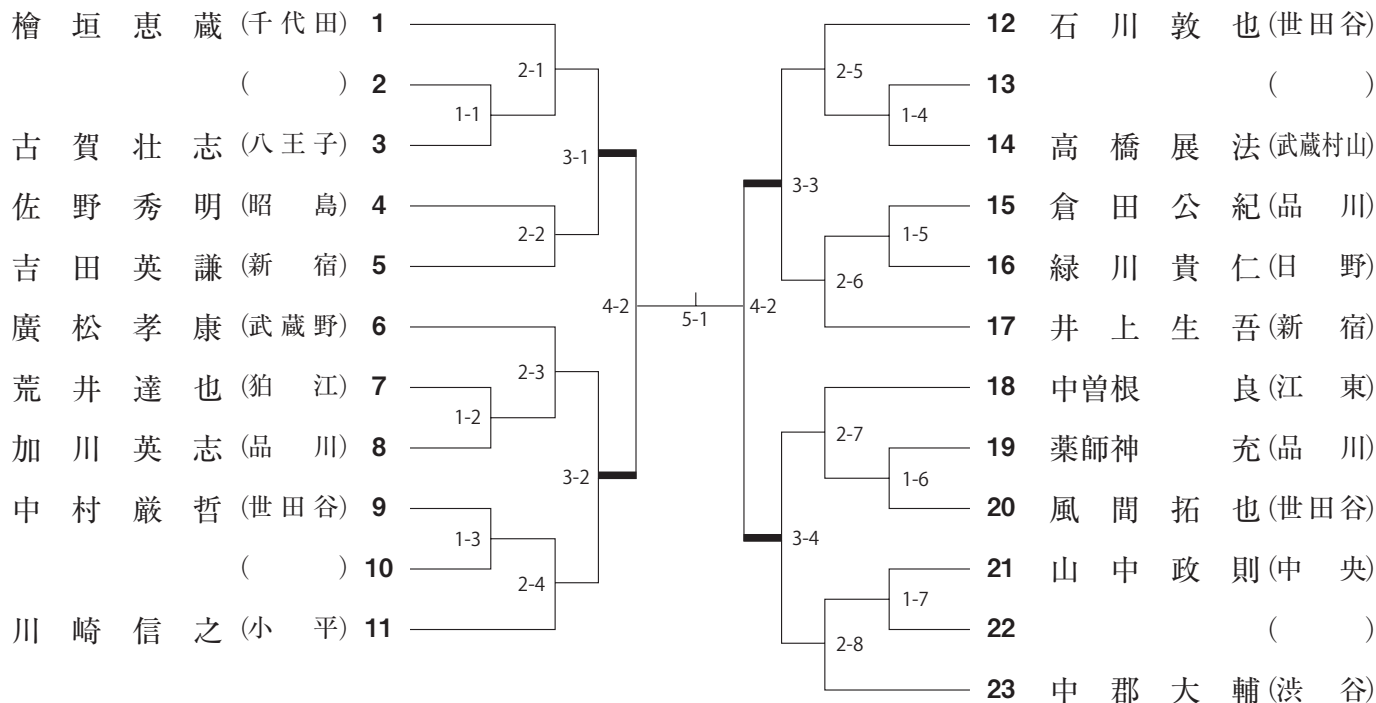

形競技 男子 50 ~ 54 歳

①No. 1~No.23 第3コート

②No.24~No.47 第4コート

決勝戦 第5コート

表彰8名

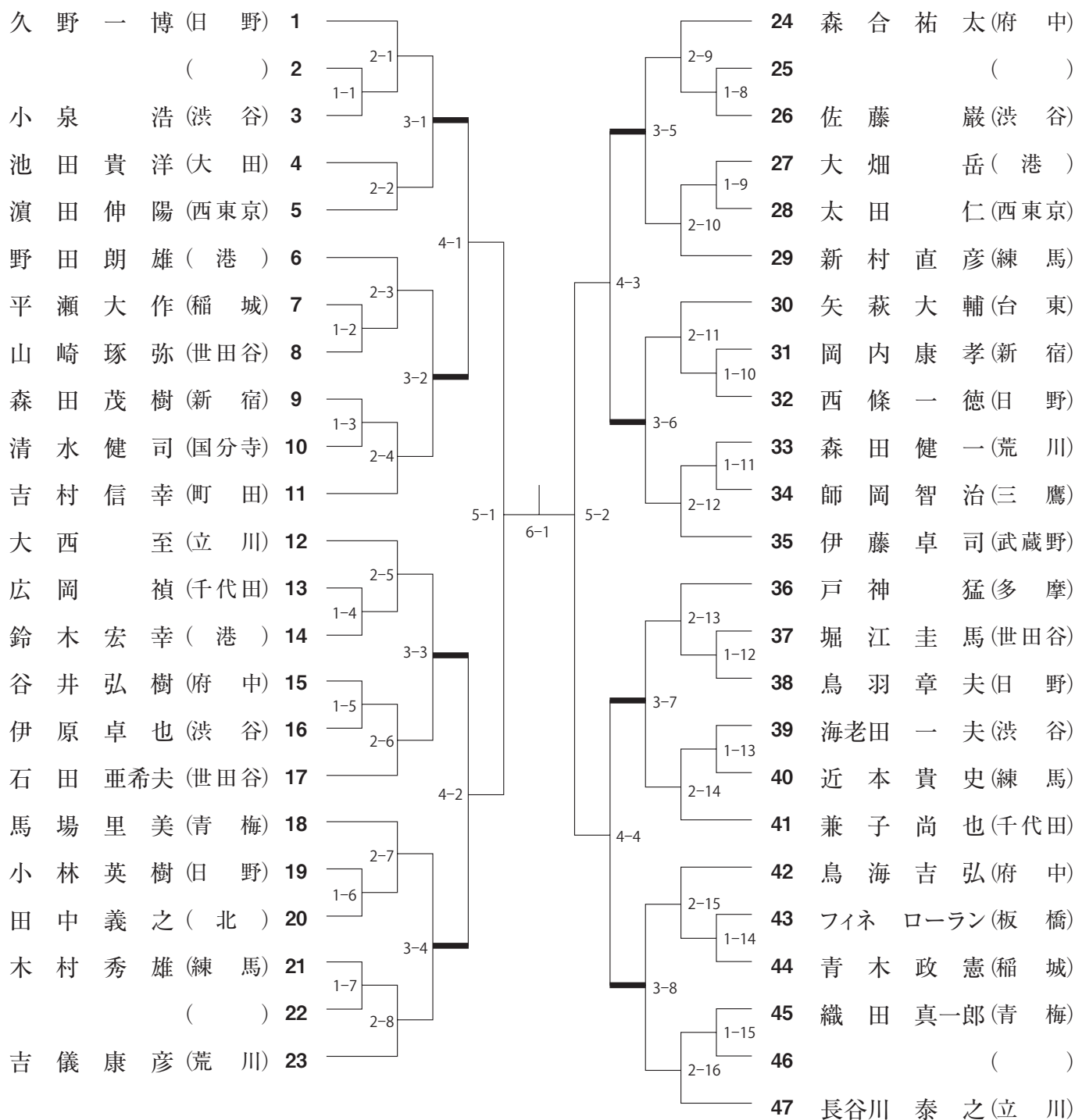

形競技 男子 55 ~ 59 歳

No. 1 ~ No. 23 第6コート 決勝戦第5コート 表彰4名

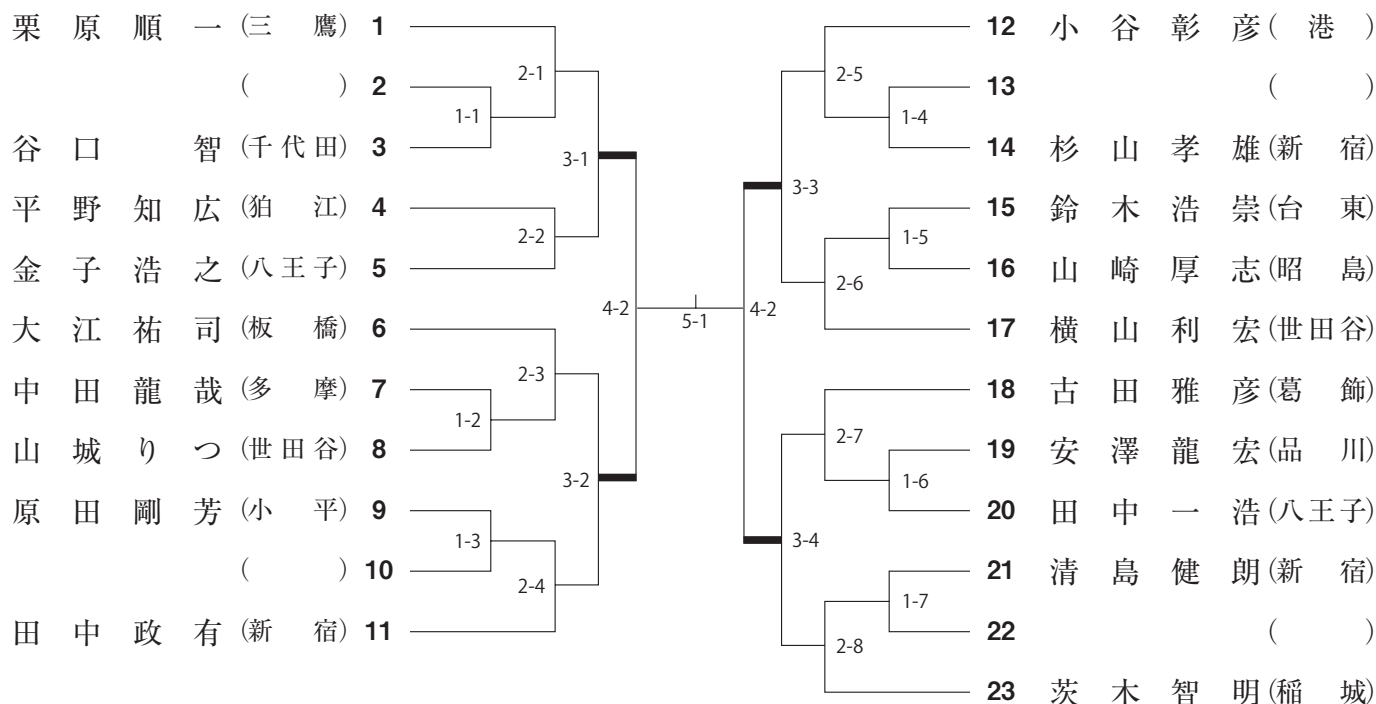

形競技 男子 60 歳代

No. 1 ~ No. 19 第2コート 決勝戦第5コート 表彰4名

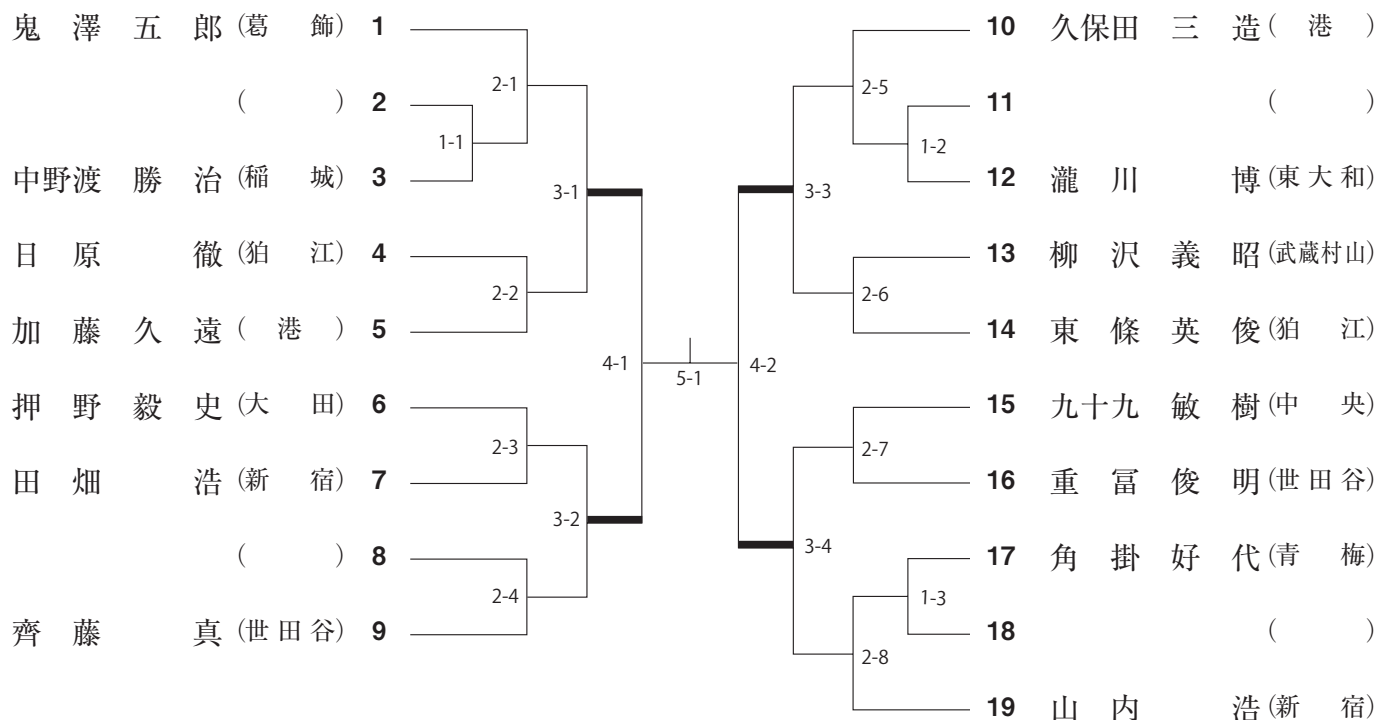

組手競技 女子 40 歳代

①No. 1~No. 9 第3コート

②No.10~No.19 第4コート

準決勝・決勝戦第4コート 表彰4名

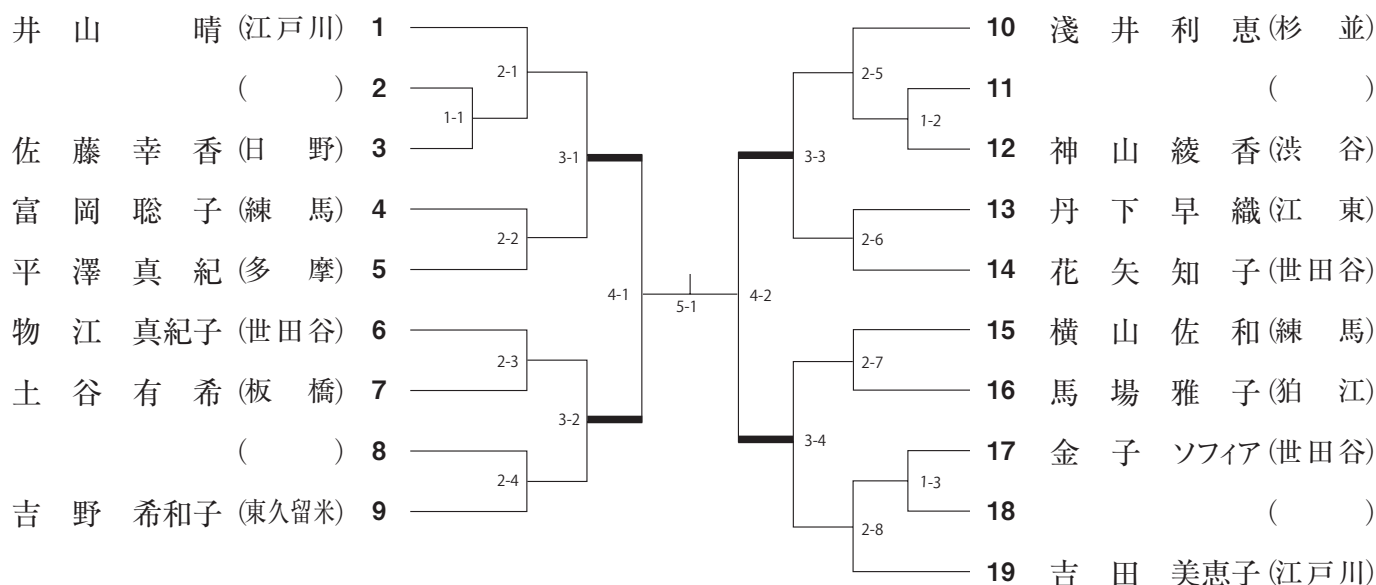

組手競技 女子 50 歳代

No. 1 ~ No.29 第5コート 表彰4名

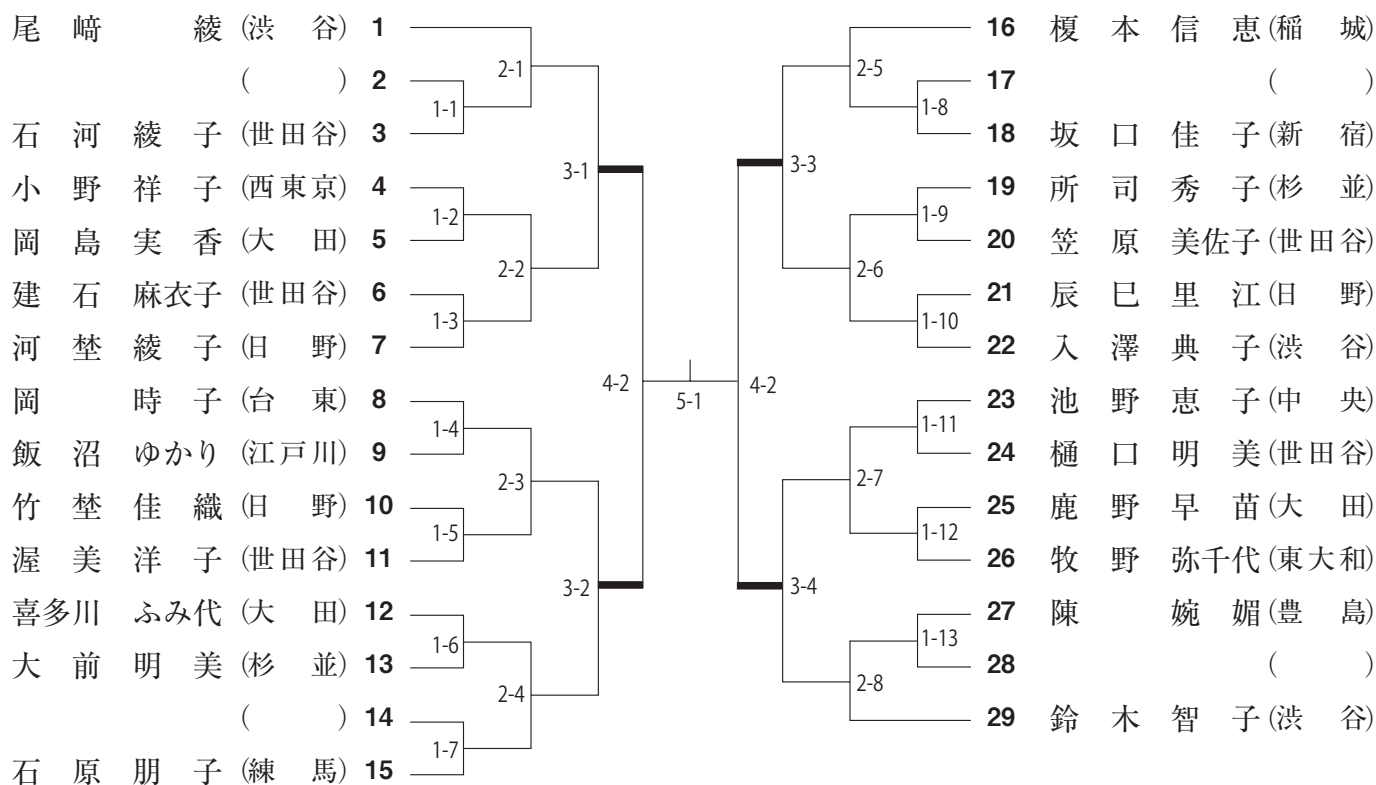

組手競技 女子 60 歳以上

No. 1 ~ No.7 第1コート 表彰2名

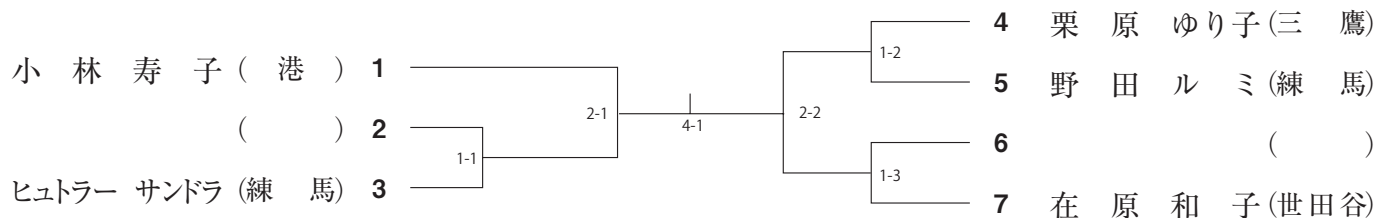

組手競技 男子 40～44 歳

No. 1～No.23 第2コート 表彰4名

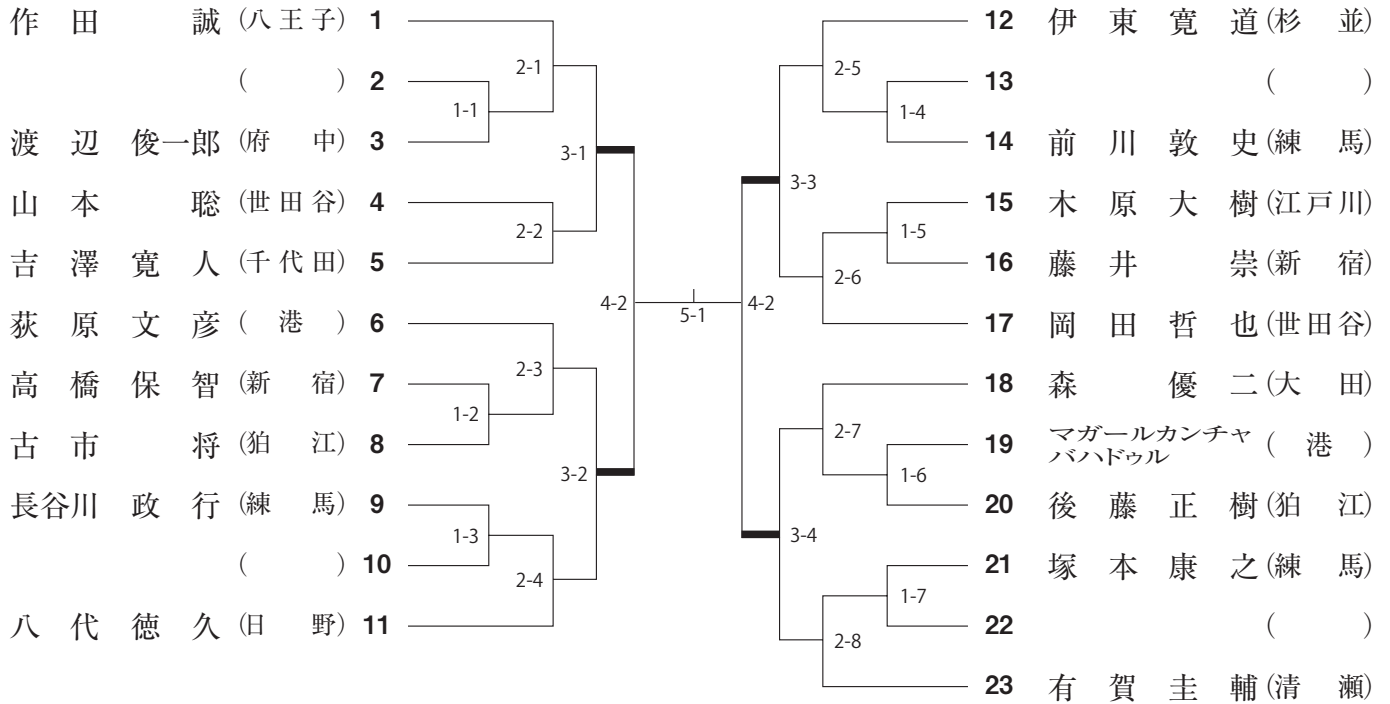

組手競技 男子 45～49 歳

No. 1～No.33 第1コート 表彰4名

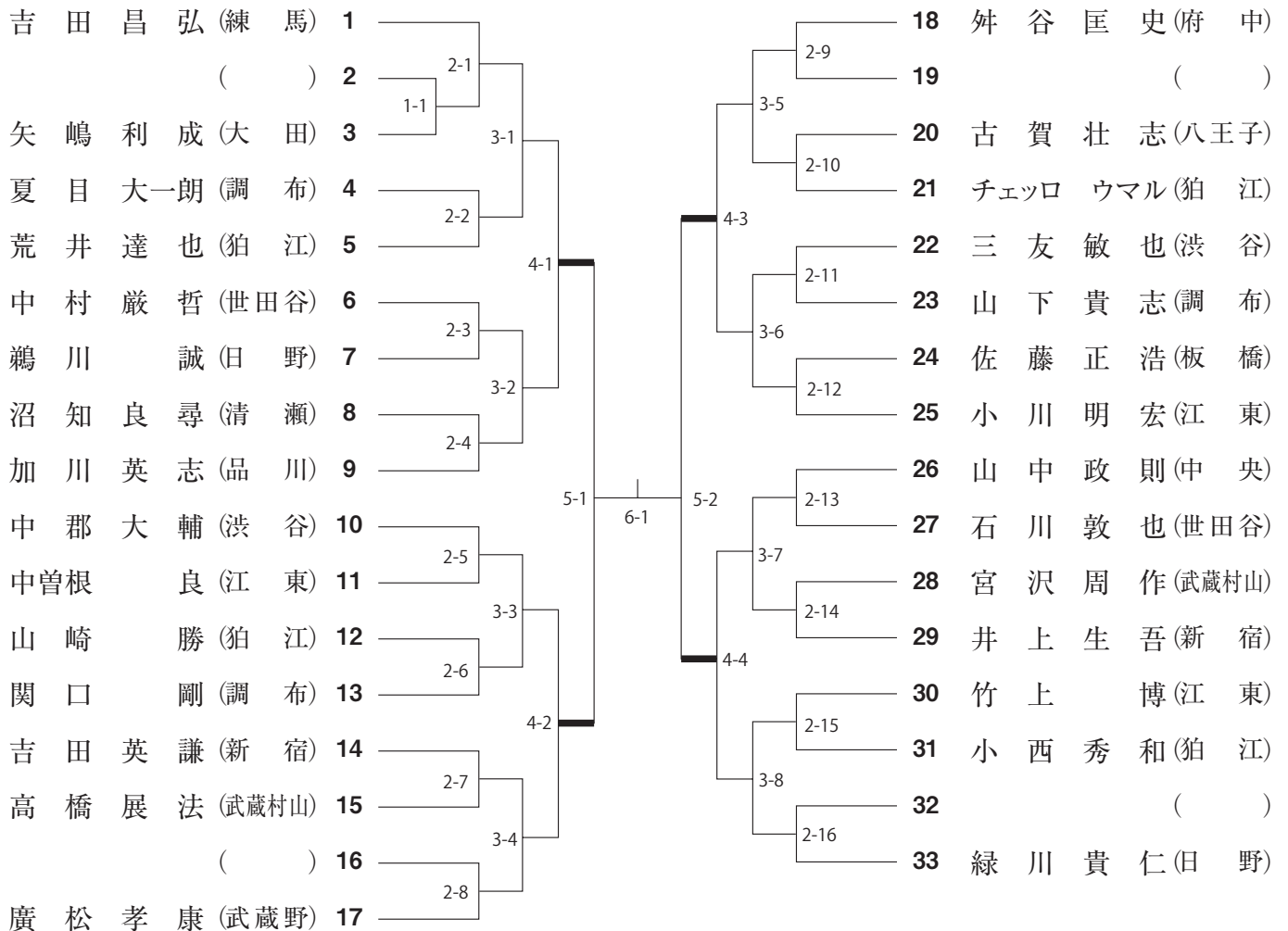

組手競技 男子 50 ~ 54 歳

①No. 1~No.23 第3コート

②No.24~No.45 第4コート

準決勝戦・決勝戦第3コート

表彰8名

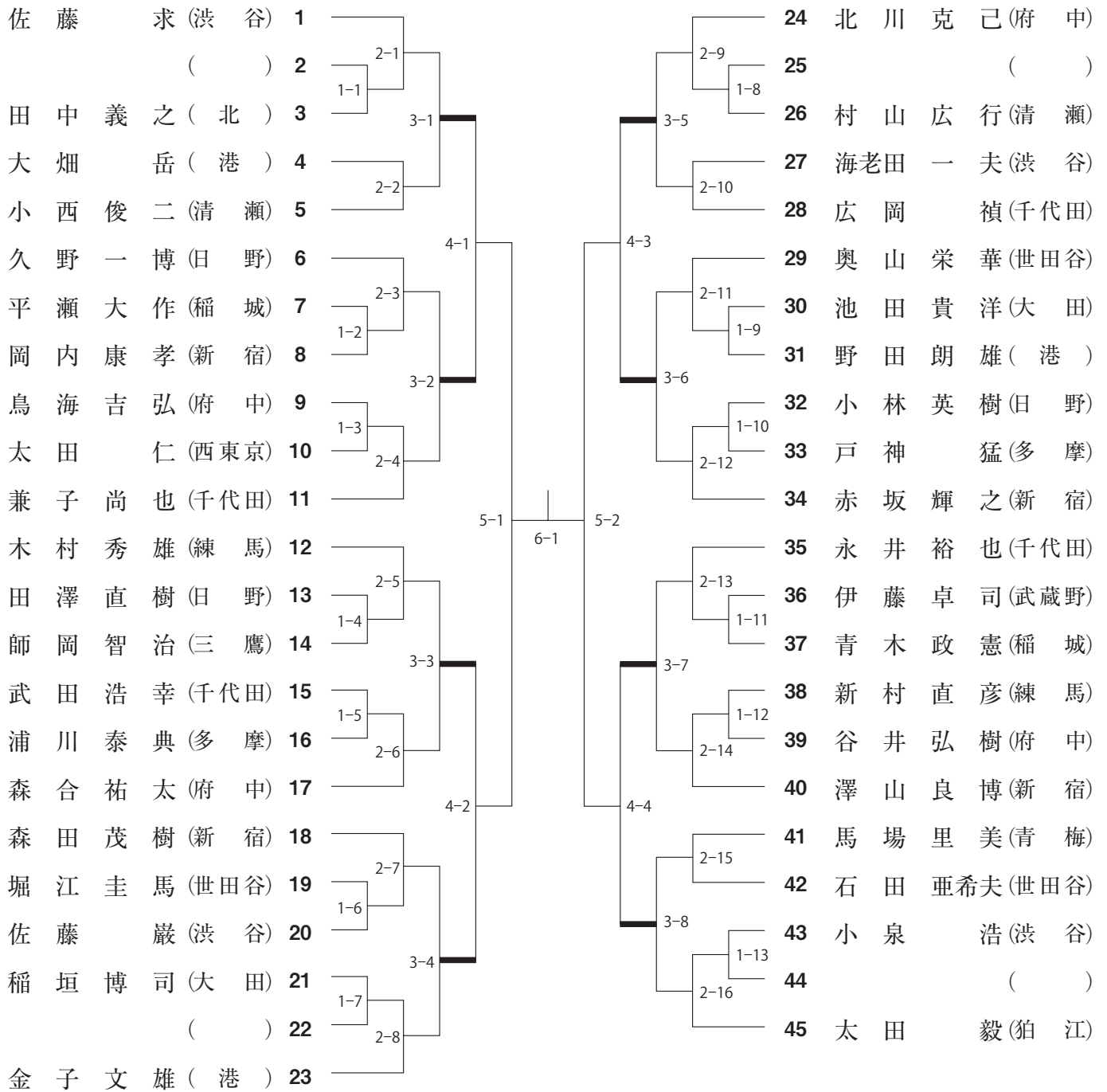

組手競技 男子 55～59 歳

No.1～No.28 第6コート 表彰4名

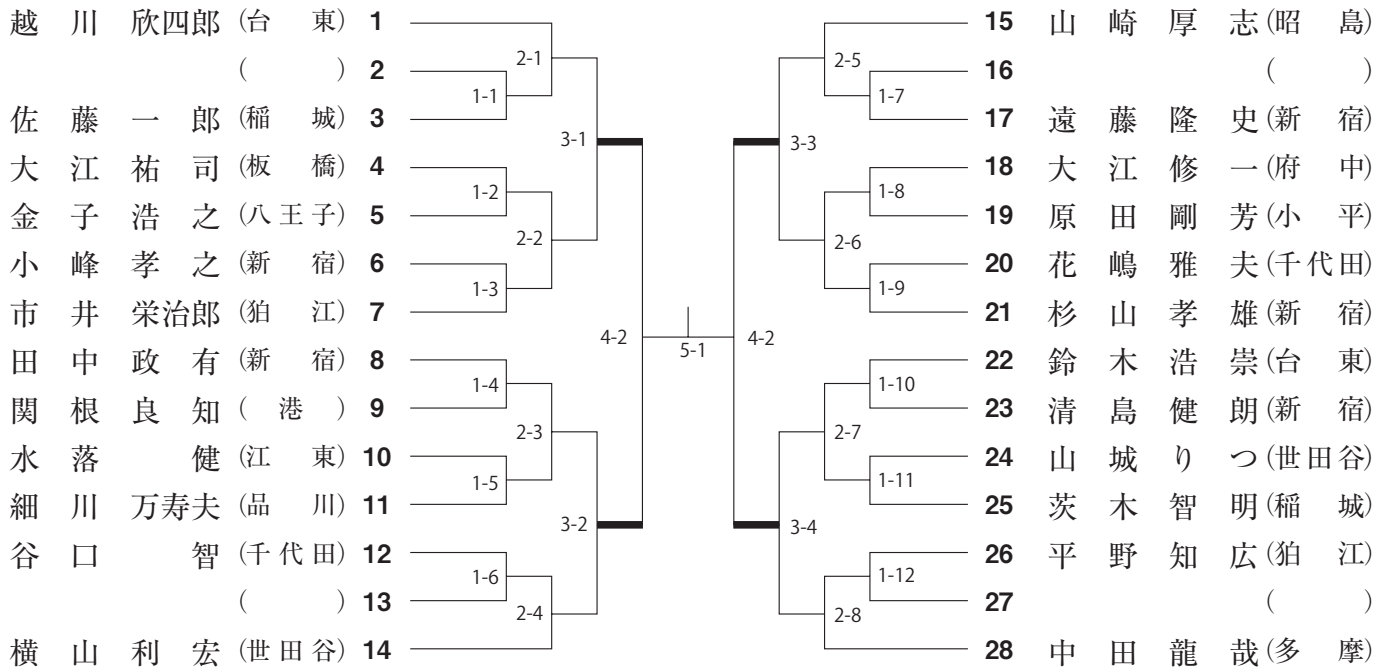

組手競技 男子 60 歳以上

No.1～No.18 第2コート 表彰4名

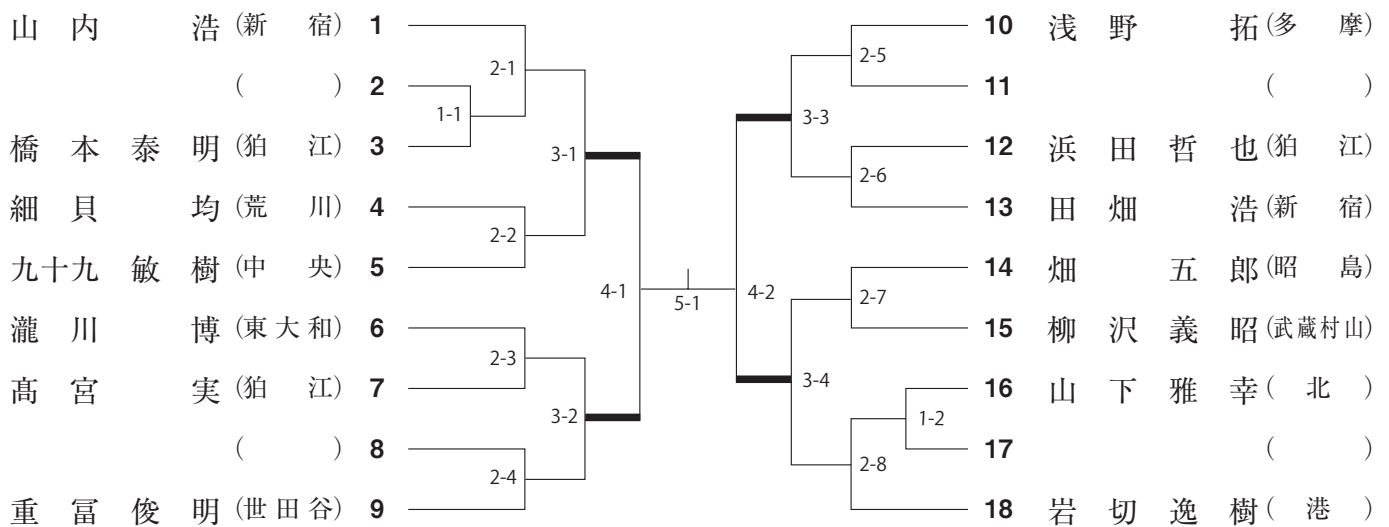

未加盟団体の皆さんご一緒しませんか。

公益財団法人 全日本空手道連盟の公認段位・公認資格などの取得が可能となります。
 一般社団法人 東京都空手道連盟の都幼年・都小・中学生大会・都選手権大会・全日本選手権大会・国体・ナショナルチームへの道も開けます。

問い合わせ／一般社団法人 東京都空手道連盟 事務局
 電話：03-3223-9002
 E-mail：tokyo@tokuren.jp

組手競技 団体戦 男子

①No. 1~No. 5 第3コート }
 ②No. 6~No.10 第4コート } ①②準決勝戦 第4コート
 ③No.11~No.15 第5コート }
 ④No.16~No.20 第6コート } ③④準決勝戦 第5コート
 決勝戦 第5コート 表彰4チーム

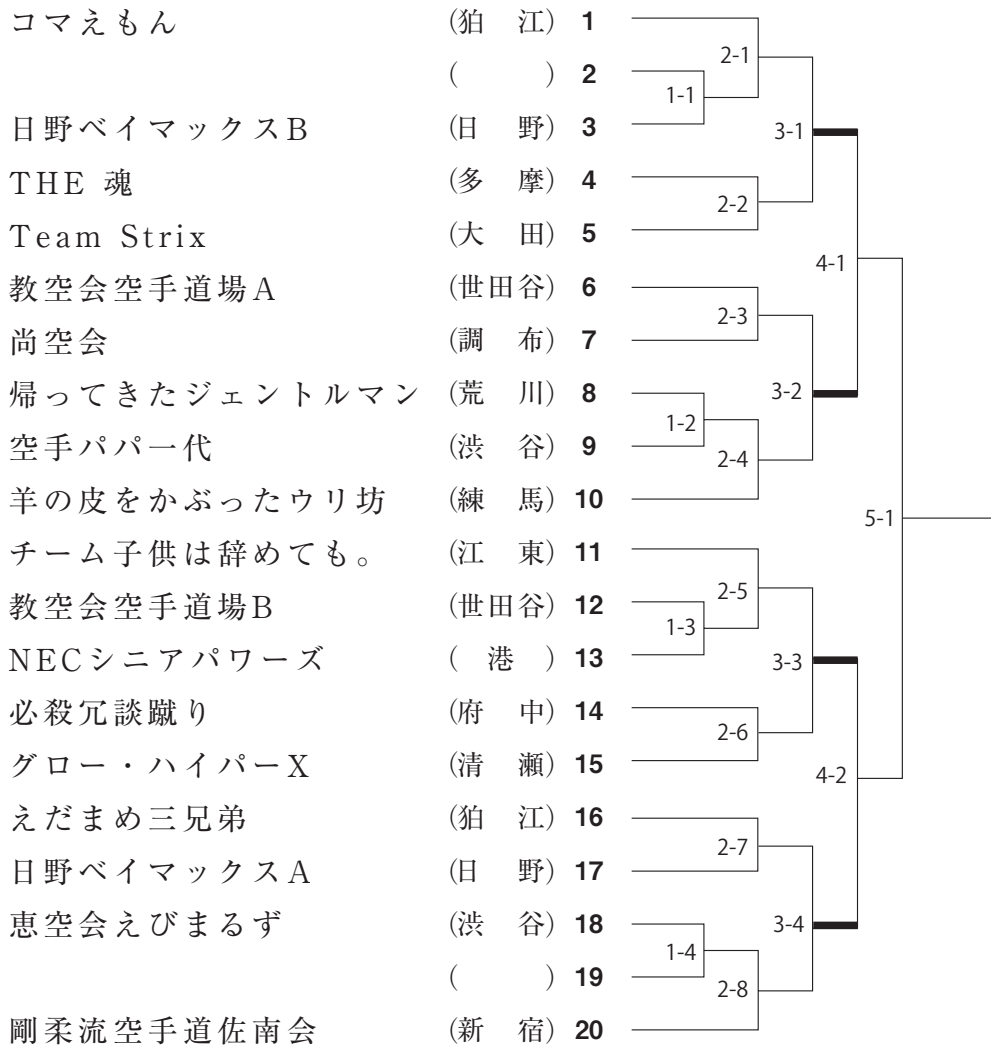

組手競技 団体戦 女子

①No.1~No. 5 第1コート }
 ②No.6~No.10 第2コート } 決勝戦 第2コート
 表彰4チーム

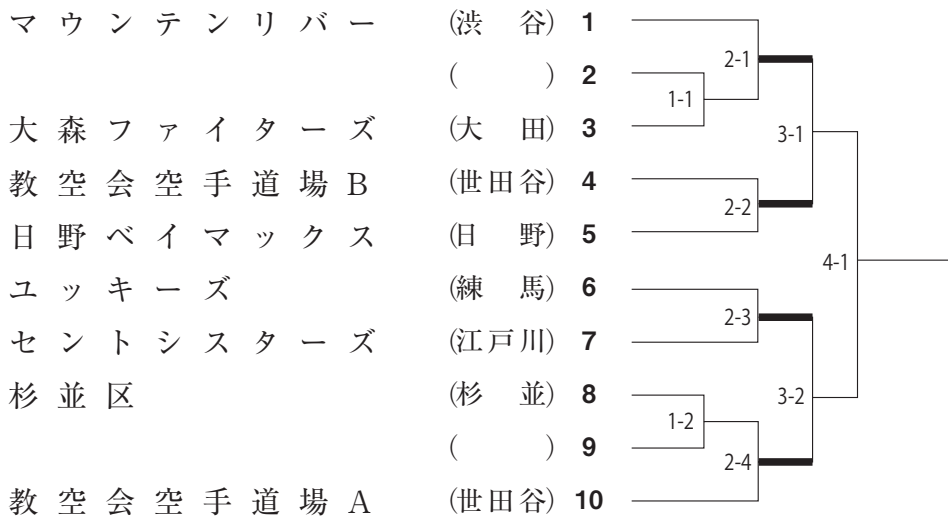

男子組手 団体戦 チームメンバー表

NO.	区郡市名	チ ャ ム			
1	狛 江	コマえもん	小西 秀和	山崎 勝	平野 知広
3	日 野	日野ベイマックスB	緑川 貴仁	久野 一博	八代 徳久
4	多 摩	THE 魂	戸神 猛 浅野 拓	浦川 泰典 橋本 邦彦	中田 龍哉
5	大 田	Team Strix	池田 貴洋 矢嶋 利成	森 優二 稲垣 博司	押野 毅史
6	世田谷	教空会空手道場A	奥山 栄華	石田 亜希夫	岡田 哲也
7	調 布	尚 空 会	関口 剛 山下 貴志	中山 正弘	夏目 大一郎
8	荒 川	帰ってきたジェントルマン	細貝 均 小林 正和	葛西 達宏	森田 健一
9	渋 谷	空手パパー代	三友 敏也 小泉 浩	佐藤 巖	大畑 岳
10	練 馬	羊の皮をかぶったウリ坊	吉田 昌弘	長谷川 政行	前川 敦史
11	江 東	チーム子供は辞めても。	水落 健	小川 明宏	竹上 博
12	世田谷	教空会空手道場B	重富 俊明 堀江 圭馬	中村 厳哲	山本 聡
13	港	NECシニアパワーズ	関根 良知 林 満	金子 文雄	岩切 逸樹
14	府 中	必殺冗談蹴り	渡辺 俊一郎 森合 祐太	北川 克己	舛谷 匡史
15	清 瀬	グロー・ハイパーX	有賀 圭輔 村山 広行	小西 俊二 沼知 良尋	飯泉 良平
16	狛 江	えだまめ三兄弟	大田 毅	後藤 正樹	古市 将
17	日 野	日野ベイマックスA	田澤 直樹	小林 英樹	鶴川 誠
18	渋 谷	恵空会えびまるず	中郡 大輔	海老田 一夫	佐藤 求
20	新 宿	剛柔流空手道佐南会	井上 生吾 赤坂 輝之	高橋 保智	藤井 崇

女子組手 団体戦 チームメンバー表

NO.	区郡市名	チ ャ ム			
1	渋 谷	マウンテンリバー	鈴木 智子 入澤 典子	中田 あゆみ	尾崎 綾
3	大 田	大森ファイターズ	喜多川ふみ代	鹿野 早苗	岡島 実香
4	世田谷	教空会空手道場B	花矢 知子	金子 ソフィア	建石 麻衣子
5	日 野	日野ベイマックス	河埜 綾子 佐藤 幸香	竹埜 佳織	辰巳 里江
6	練 馬	ユッキーズ	ヒューラー サンドラ 富岡 聡子	石原 朋子 横山 佐知	筑井 久仁子
7	江戸川	セントシスターズ	飯沼 ゆかり	井山 晴	吉田 美恵子
8	杉 並	杉並区	所司 秀子	大前 明美	浅井 利恵
10	世田谷	教空会空手道場A	笠原 美佐子 石河 綾子	物江 真紀子	樋口 明美