

大会次第

競技場 東京武道館 大武道場 第1コート～第6コート

◆小学生の部◆

I 入館時間	8時30分～9時30分		
II 開始式	9時30分		
	国歌斉唱	大会委員長	今井 潔
	開会の言葉	大会会長	笹川 堯
	会長挨拶	審判長	柿木 隆二
	審判長接辞	実行委員長	坂本 昌浩
	諸注意		
III 形競技	9時45分～	1回戦～決勝戦	
	無級～6級	小学1～3年生	女子・男子
		小学4～6年生	女子・男子
	5級～1級	小学1～3年生	女子・男子
		小学4～6年生	女子・男子
IV 休憩 昼食	11時30分～12時30分 *形競技の「表彰」		
V 組手競技	12時40分～	1回戦～決勝戦	
	無級～6級	小学1年～2年生	女子・男子
		小学3年～4年生	女子・男子
		小学5年～6年生	女子・男子
	5級～1級	小学1年～2年生	女子・男子
		小学3年～4年生	女子・男子
		小学5年～6年生	女子・男子

◆中学生・少年・一般◆

I 開始式	14時45分～		
	国歌斉唱	大会委員長	今井 潔
	開会の言葉	大会会長	笹川 堯
	会長挨拶	審判長	柿木 隆二
	審判長接辞	実行委員長	坂本 昌浩
	諸注意		
II 競技	15時00分～	1回戦～決勝戦	
形競技	無級～6級	中学生	女子・男子
		一般	女子・男子
	5級～1級	中学生	女子・男子
		一般	女子・男子
組手競技	無級～6級	中学生	女子・男子
		一般	女子・男子
	5級～1級	中学生	女子・男子
		一般	女子・男子
III 閉会式・表彰式	16時10分～	大会実行委員長 緒方良之	
	閉会の言葉		

※時間は予定です。進行の状況により、変更になることもありますので予めご承知ください。

形 小学1年～3年男子 (無級～6級)

No. 1～48 第4コート
 No.49～96 第5コート
 決勝戦 第4コート
 表彰8名

■はベスト8

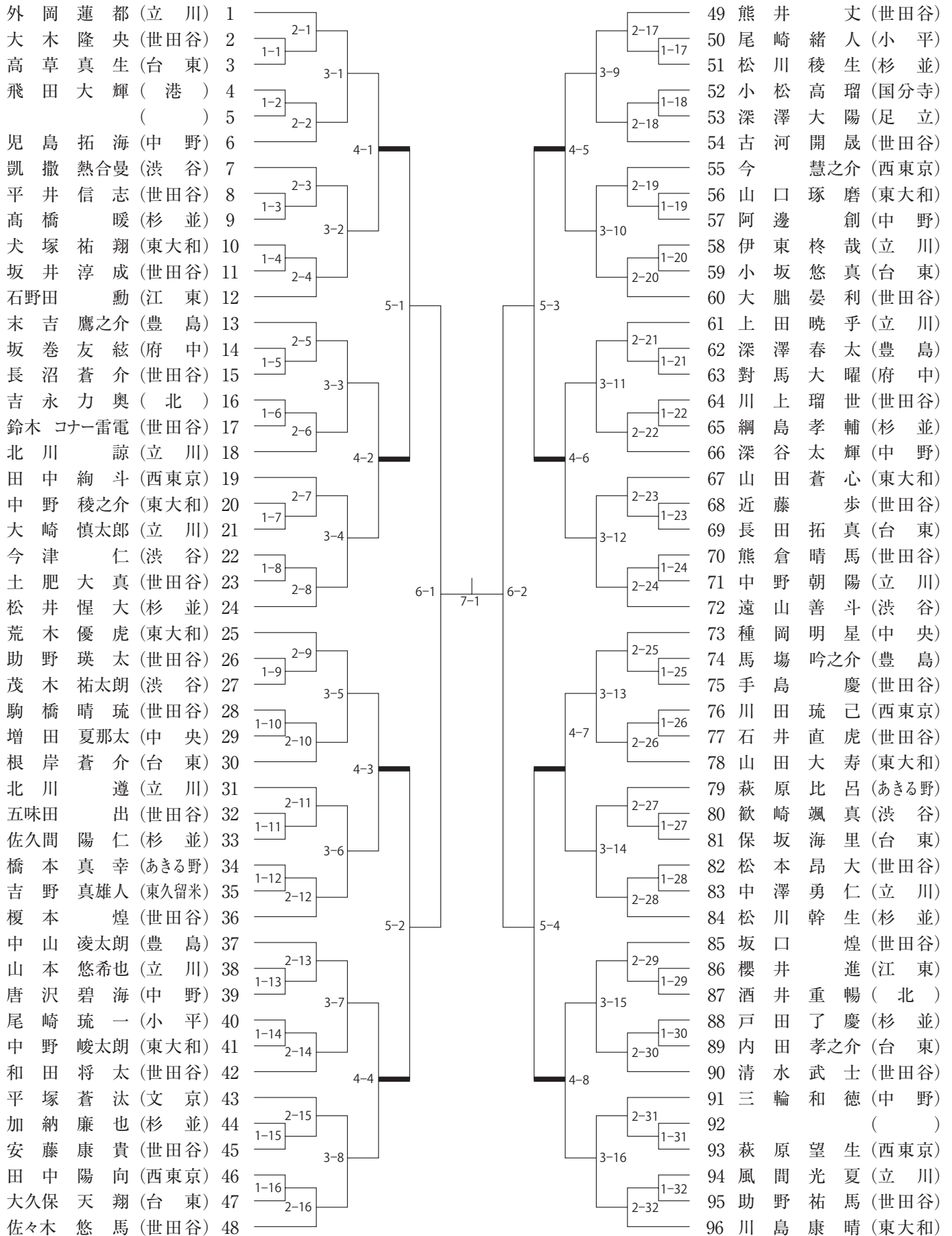

形 小学1年～3年男子 (5級～1級)

No. 1～48 第6コート
表彰8名

■はベスト8

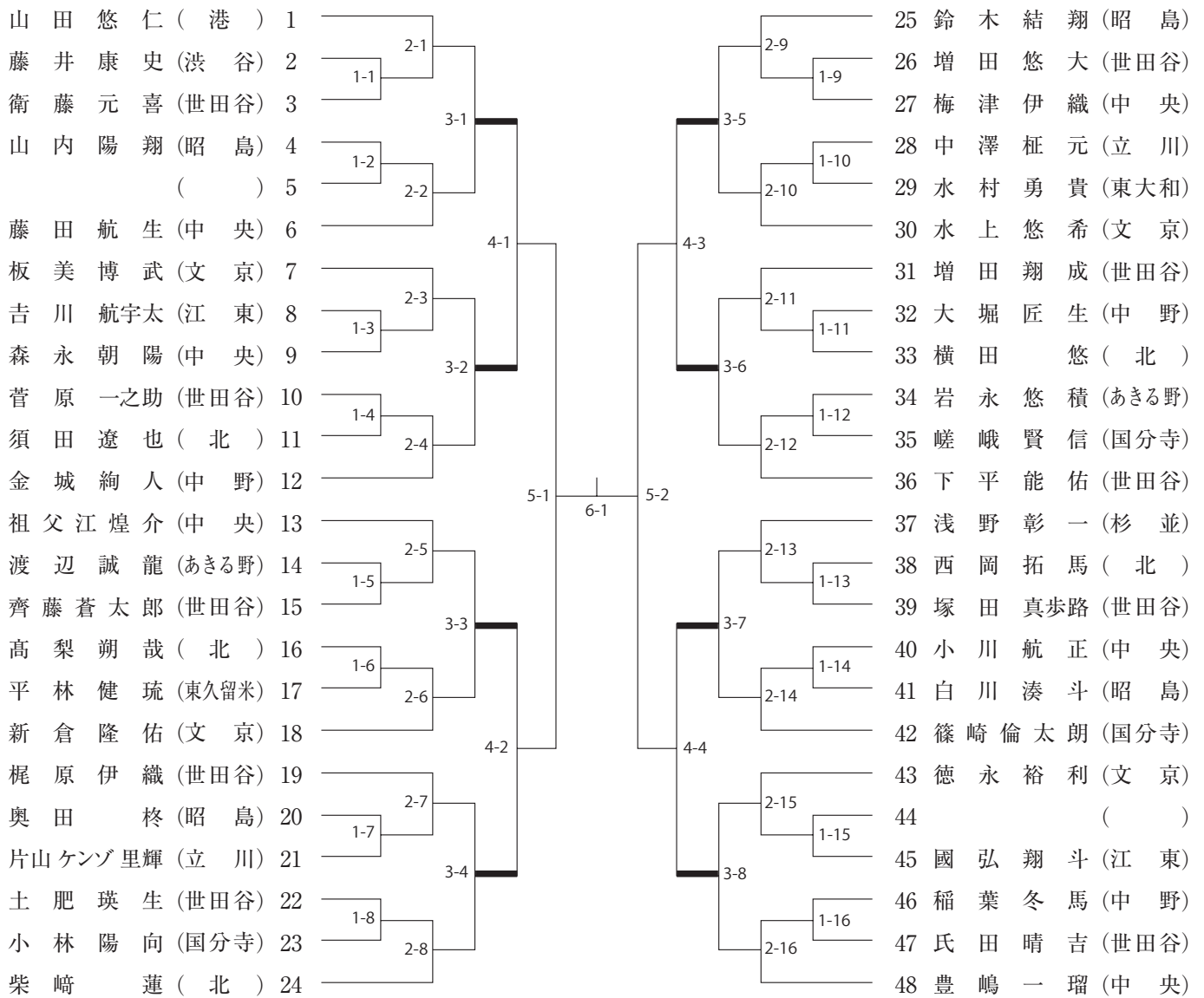

形 小学4年～6年男子 (無級～6級)

No. 1～9 第4コート
No.10～18 第5コート
決勝戦 第5コート
表彰8名

■はベスト8

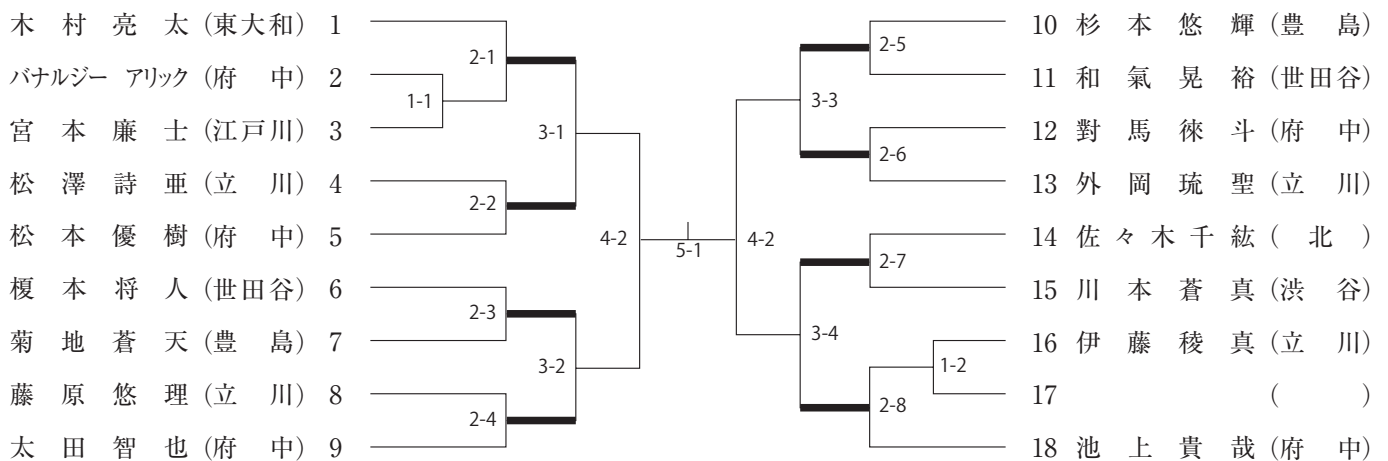

形 小学4年～6年男子 (5級～1級)

No. 1～36 第2コート
 No.37～72 第3コート
 決勝戦 第3コート
 表彰8名

■はベスト8

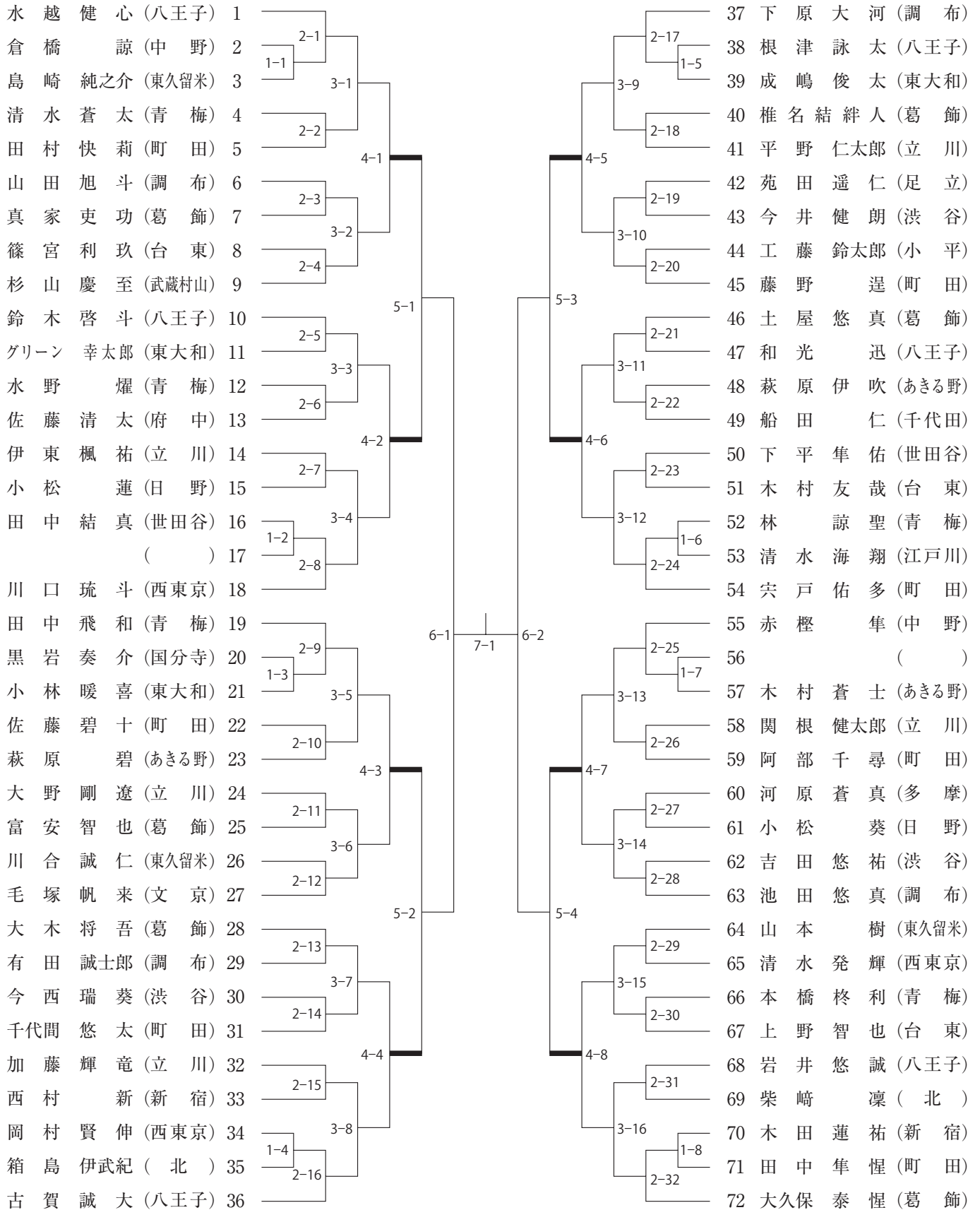

形 中学生男子 (無級～6級)

No. 1～5 第6コート
表彰2名

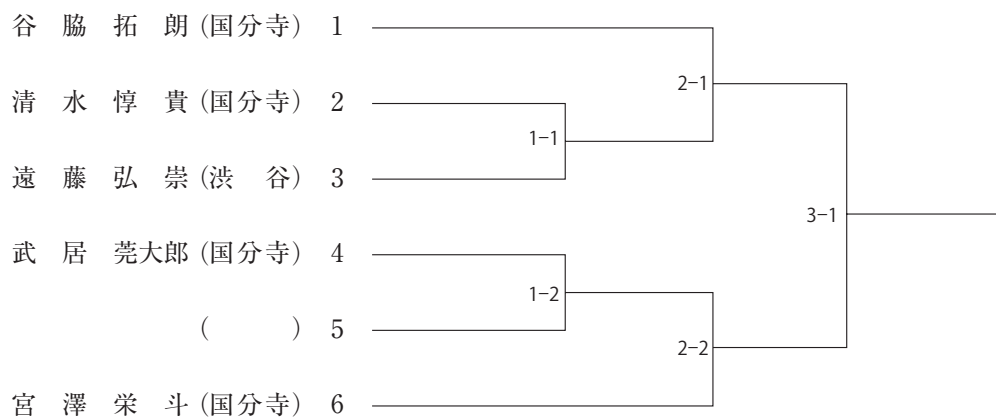

形 中学生男子 (5級～1級)

No. 1～12 第4コート
表彰4名

■ はベスト4

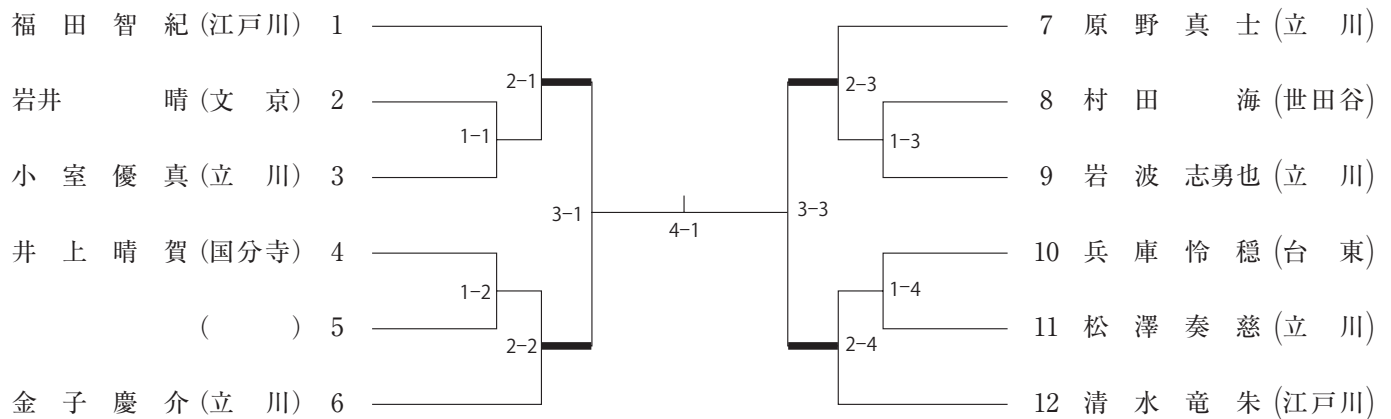

形 一般男子（無級～6級）

No. 1～5 第3コート
表彰2名

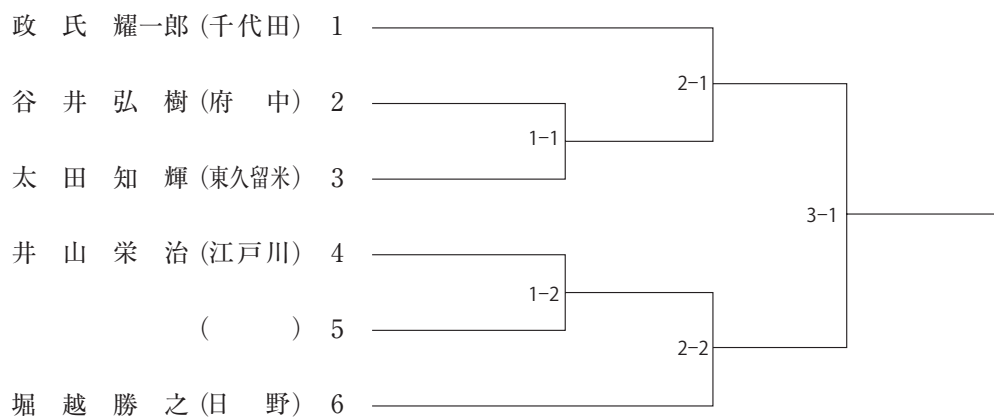

形 少年・一般男子（5級～1級）

No. 1～12 第6コート
表彰4名

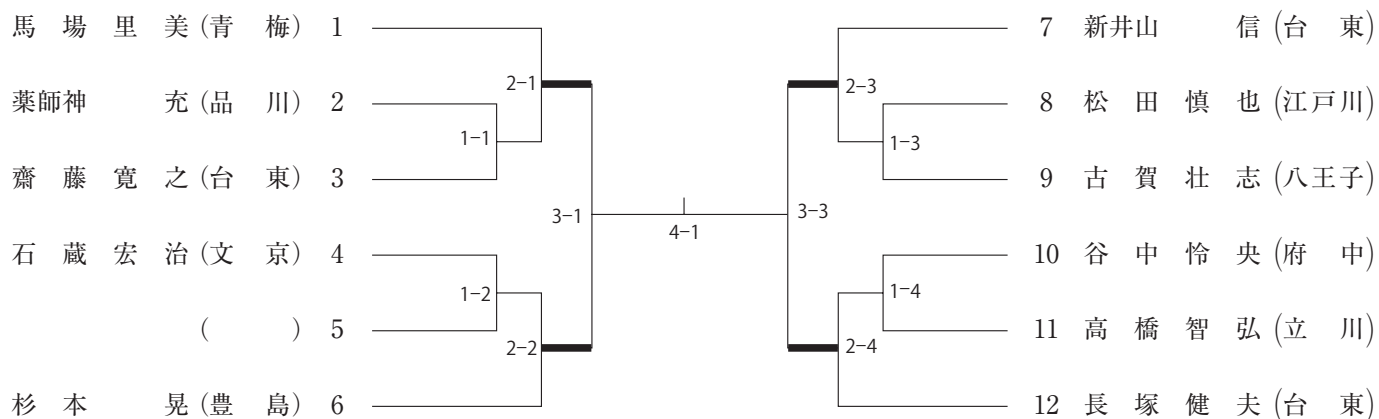

形 小学1年～3年女子 (無級～6級)

No. 1～28 第1コート
表彰8名

■はベスト8

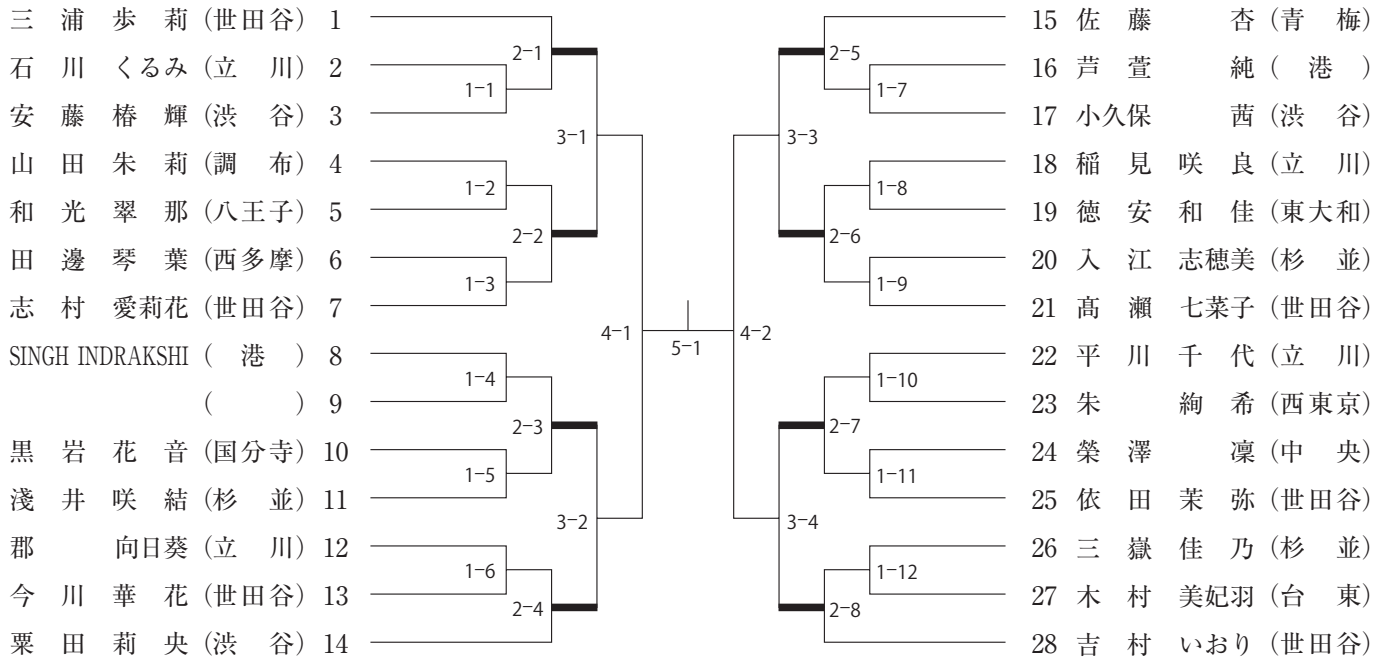

形 小学1年～3年女子 (5級～1級)

No. 1～15 第2コート
No.16～30 第3コート
決勝戦 第2コート
表彰8名

■はベスト8

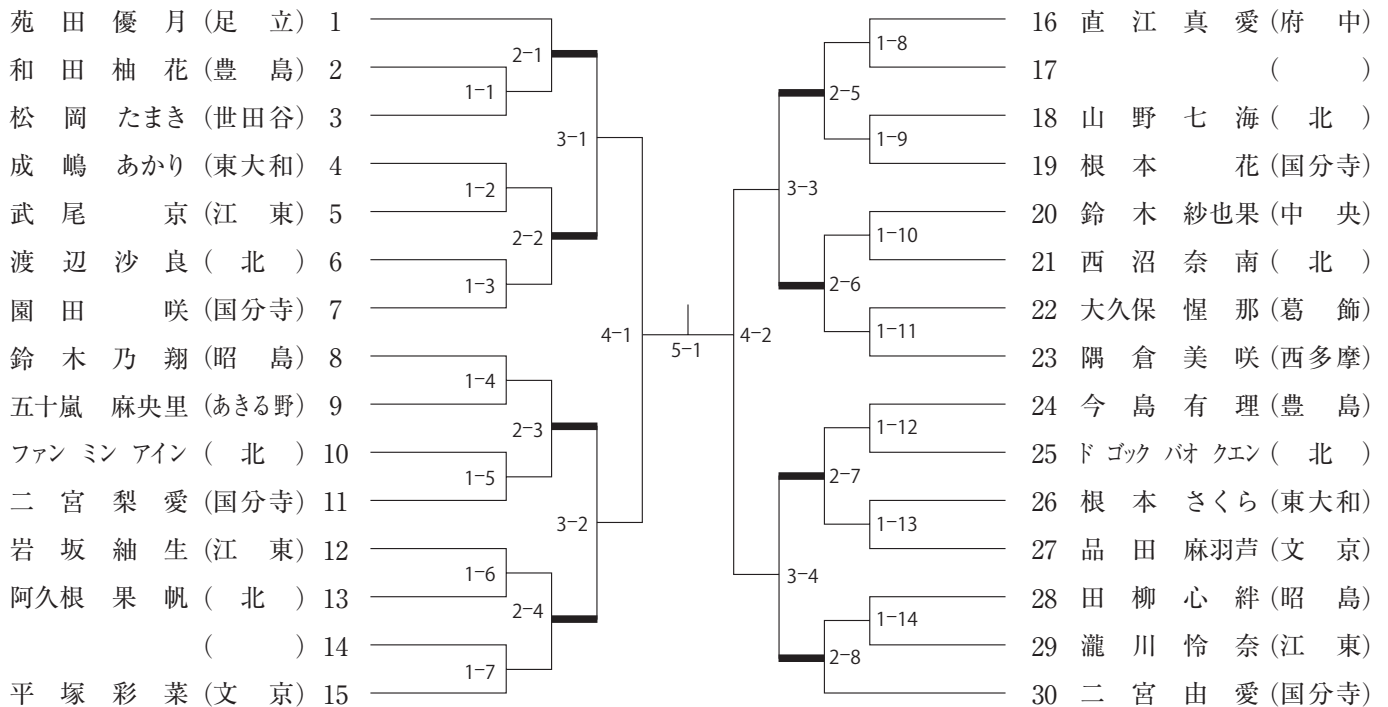

形 小学4年～6年女子 (無級～6級)

No. 1～8 第6コート
表彰2名

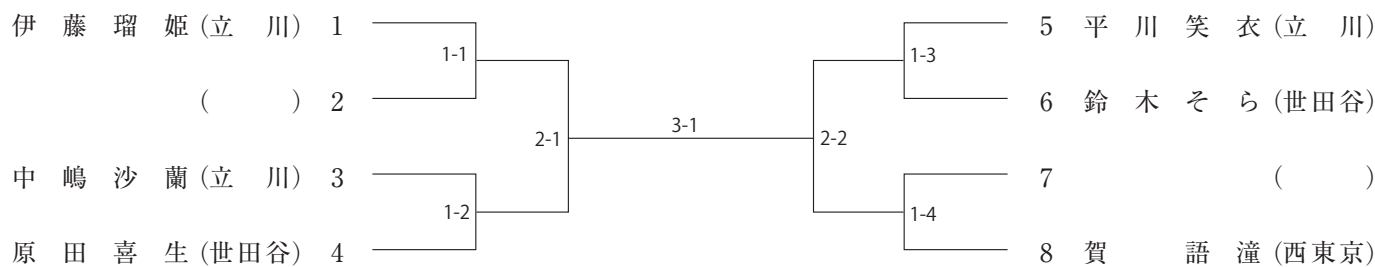

形 小学4年～6年女子 (5級～1級)

No. 1～30 第1コート
表彰8名

— はベスト8

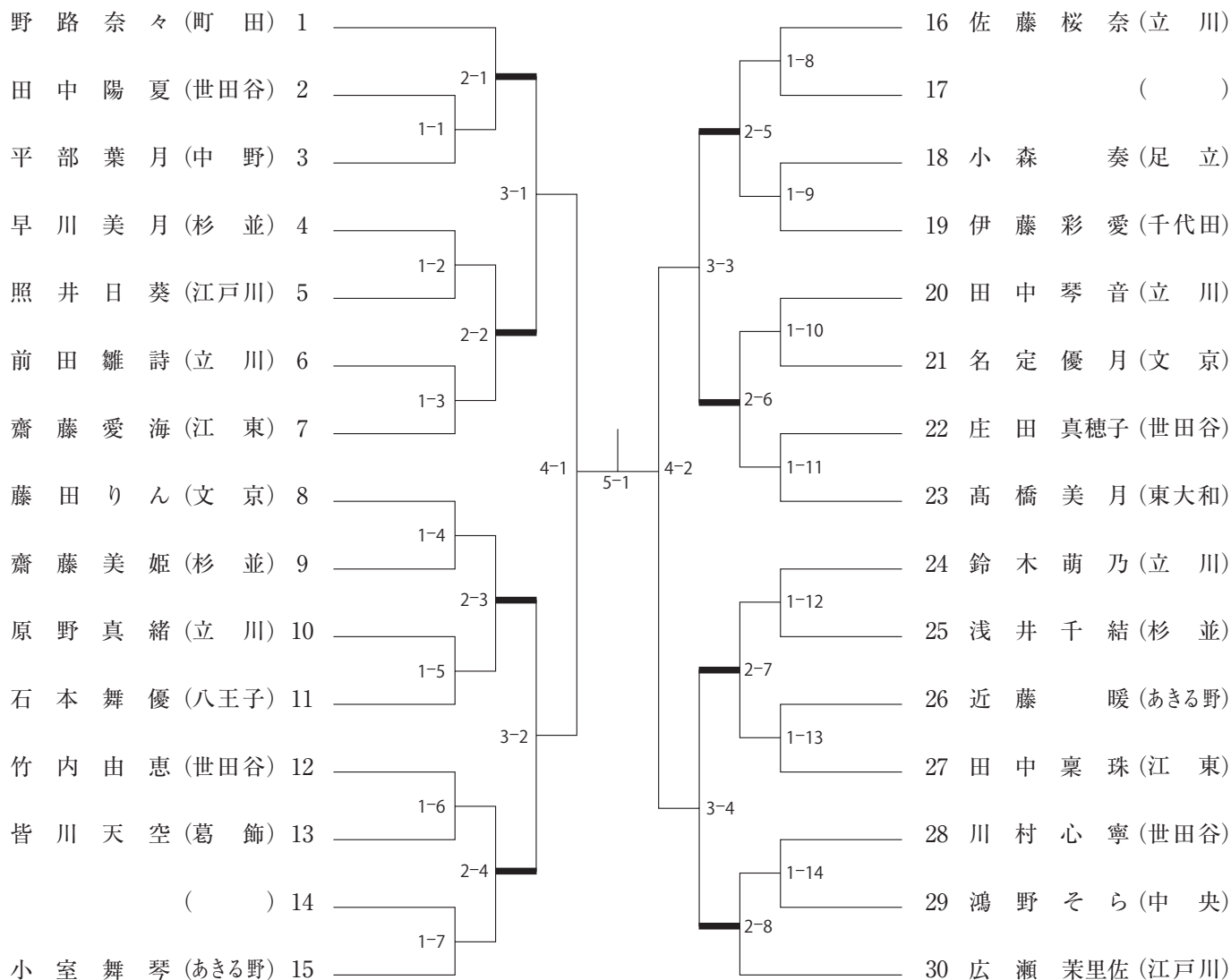

形 中学生女子（無級～6級）

No. 1～4 第1コート
 No. 5～8 第2コート
 決勝戦 第1コート
 表彰4名

— はベスト4

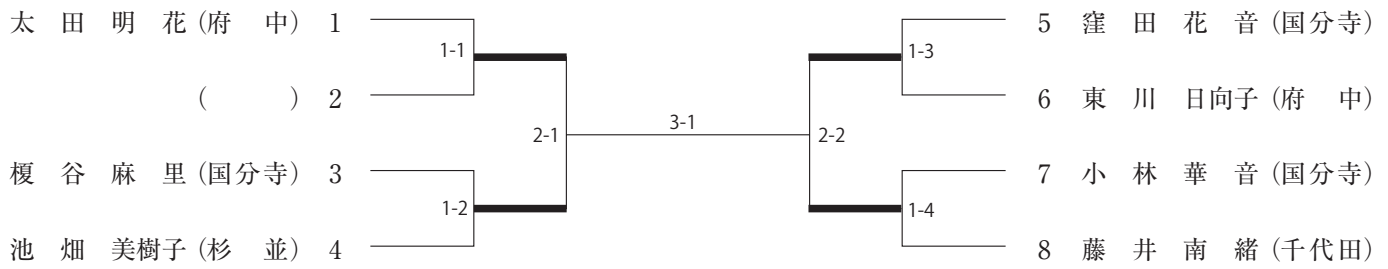

形 中学生女子（5級～1級）

No. 1～7 第1コート
 No. 8～14 第2コート
 決勝戦 第2コート
 表彰4名

— はベスト4

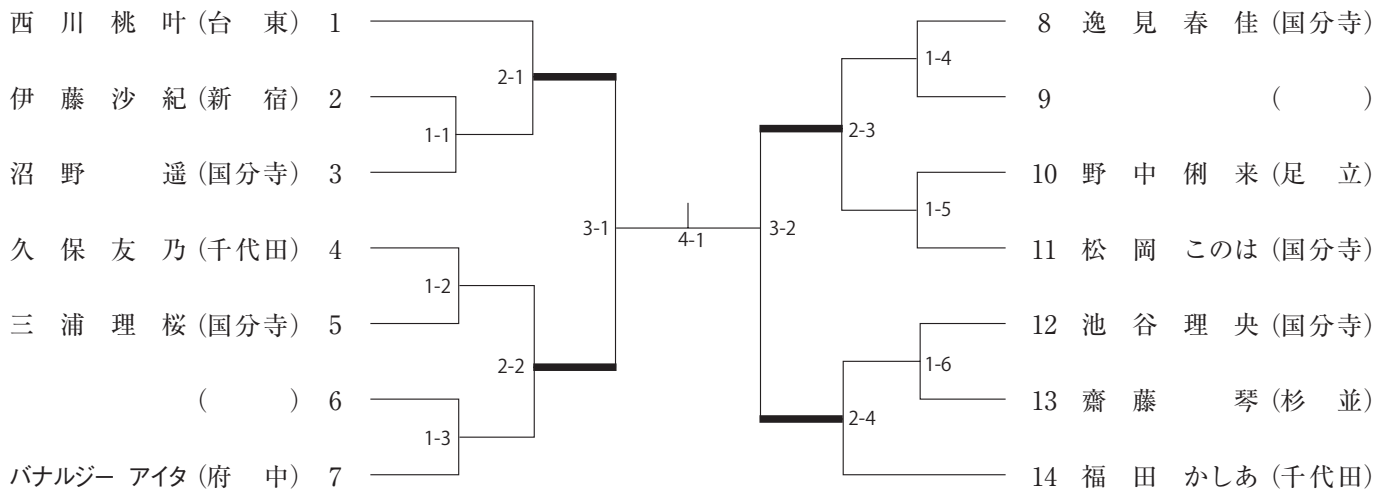

形 一般女子形

No. 1～12 第6コート
 表彰4名

— はベスト4

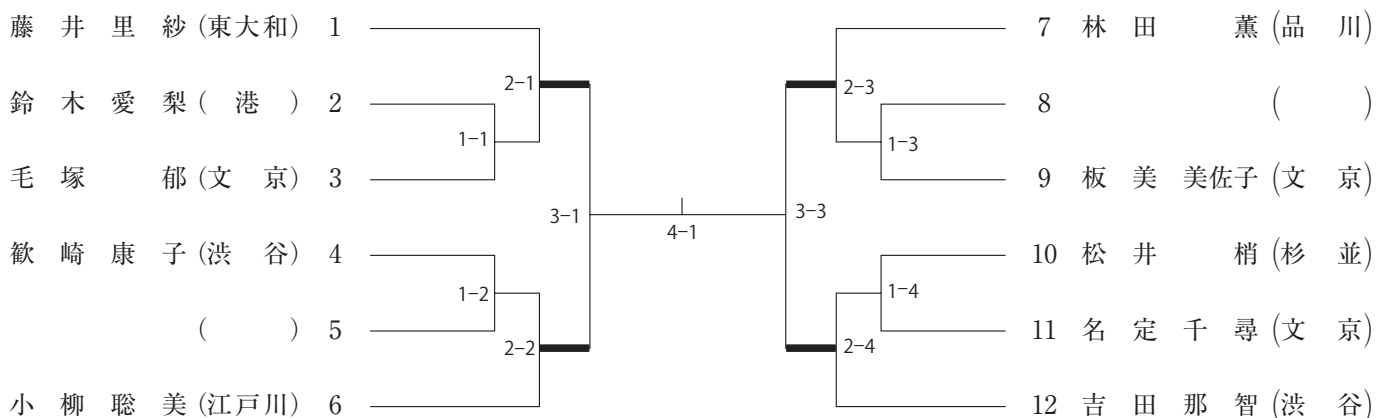

組手 小学1年～2年男子 (無級～6級)

No. 1～37 第1コート
 No.38～74 第2コート
 決勝戦 第1コート
 表彰8名

— はベスト8

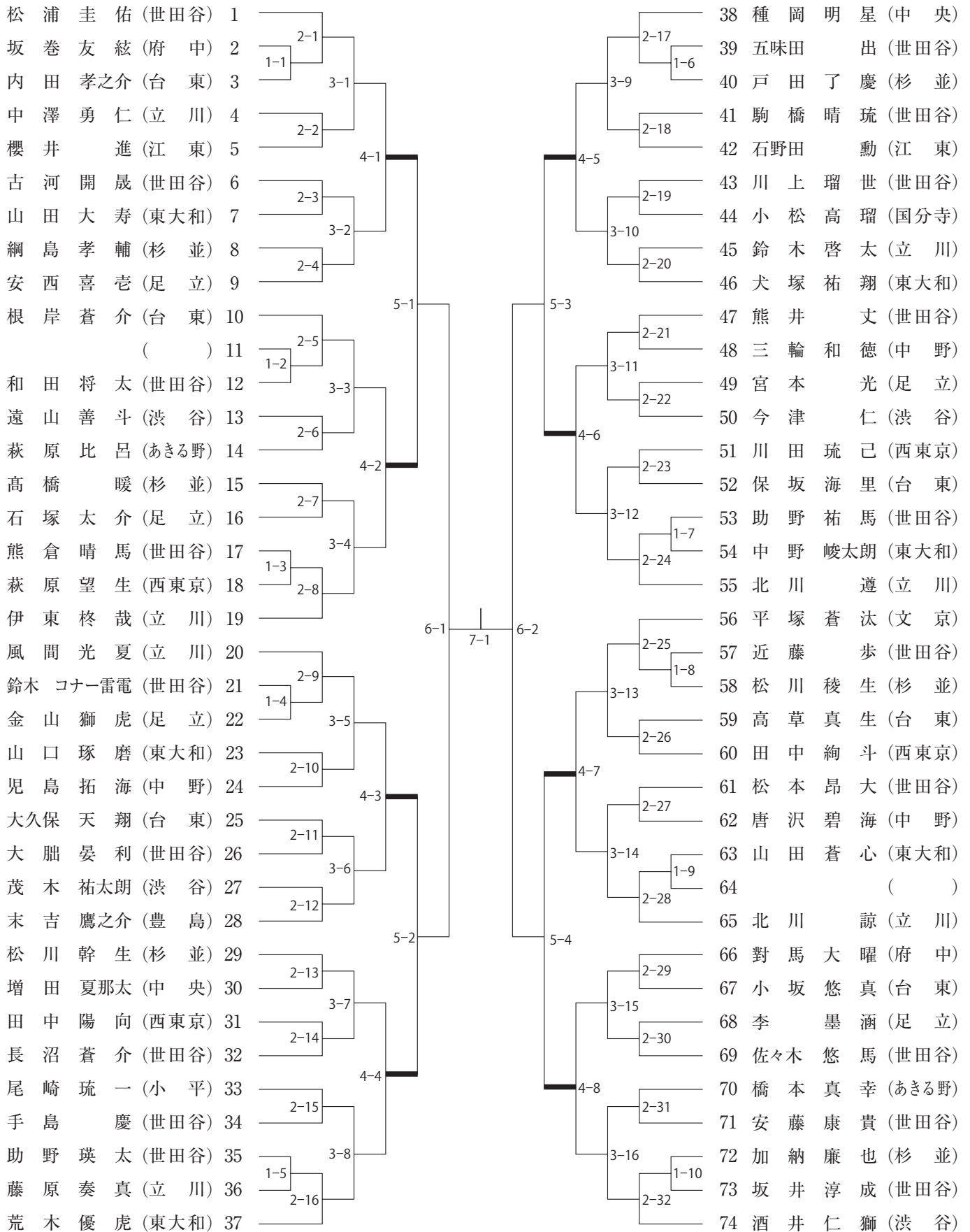

組手 小学1年～2年男子 (5級～1級)

No. 1～20 第3コート
表彰8名

■はベスト8

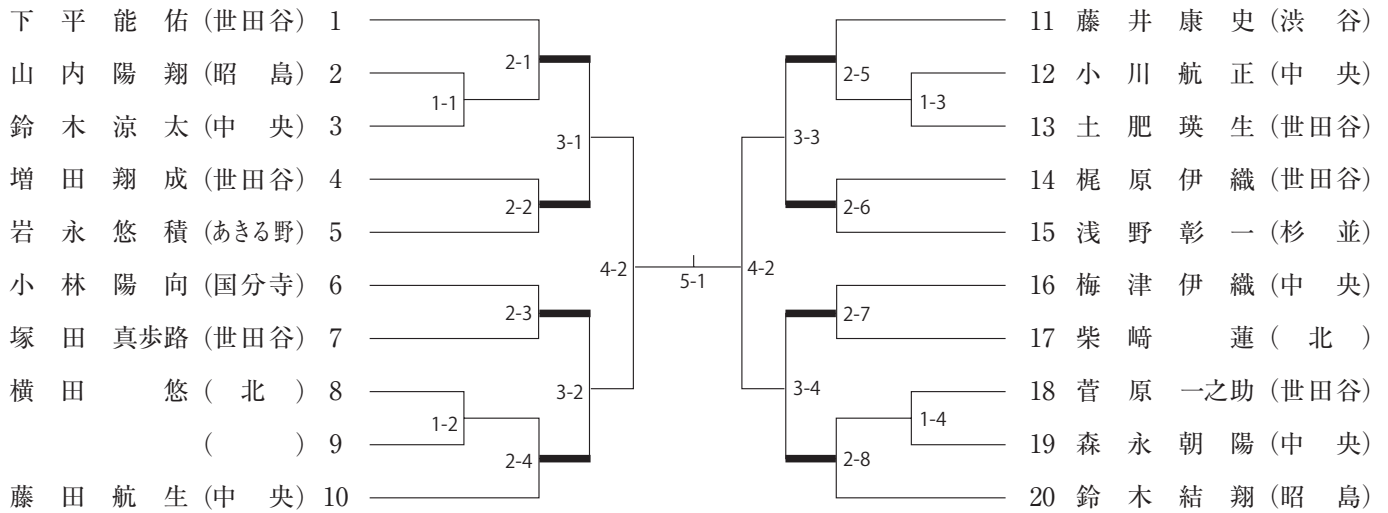

組手 小学3年～4年男子 (無級～6級)

No. 1～34 第5コート
表彰8名

■はベスト8

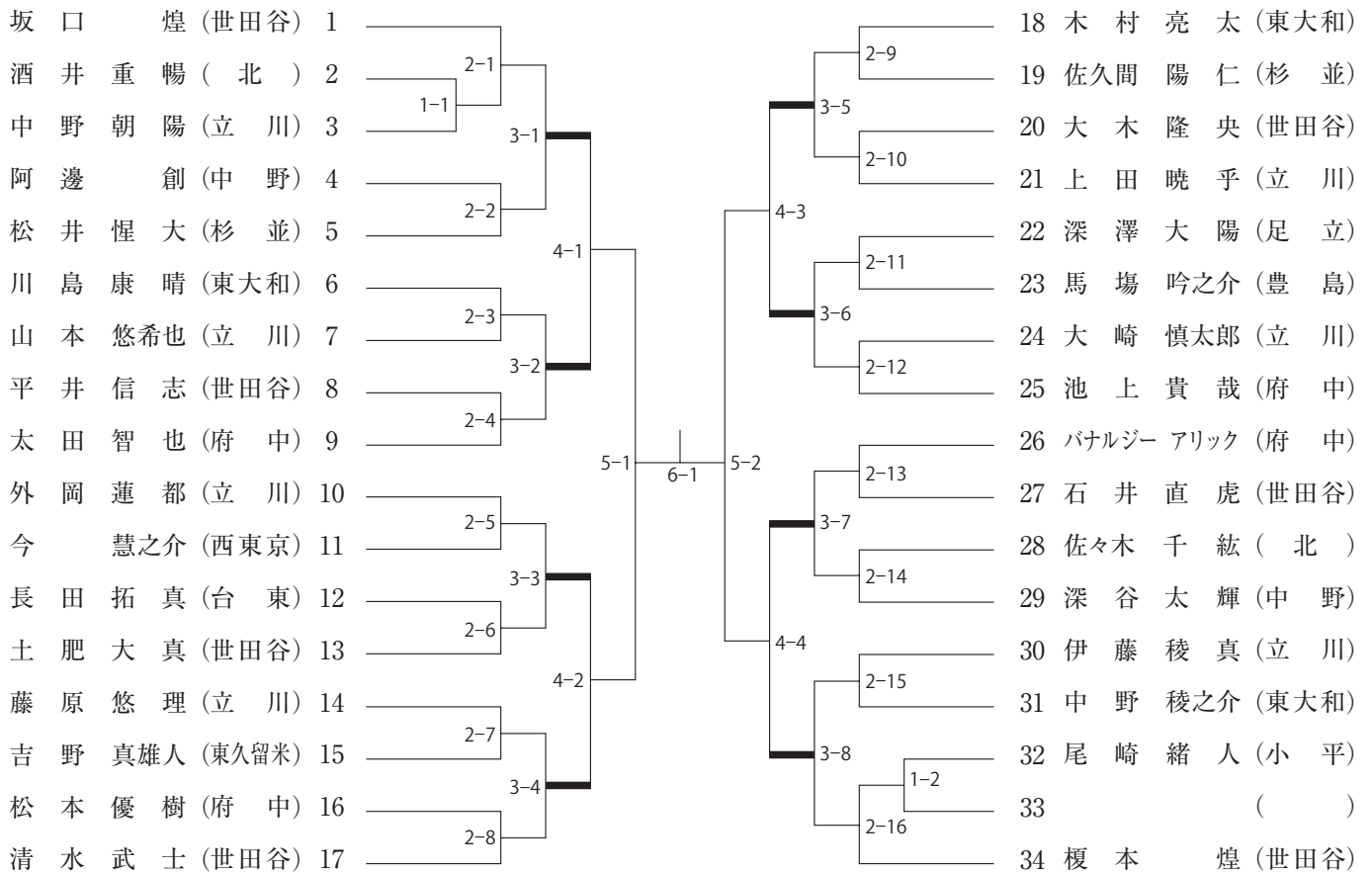

組手 小学3年～4年男子 (5級～1級)

No. 1～38 第6コート
表彰8名

■はベスト8

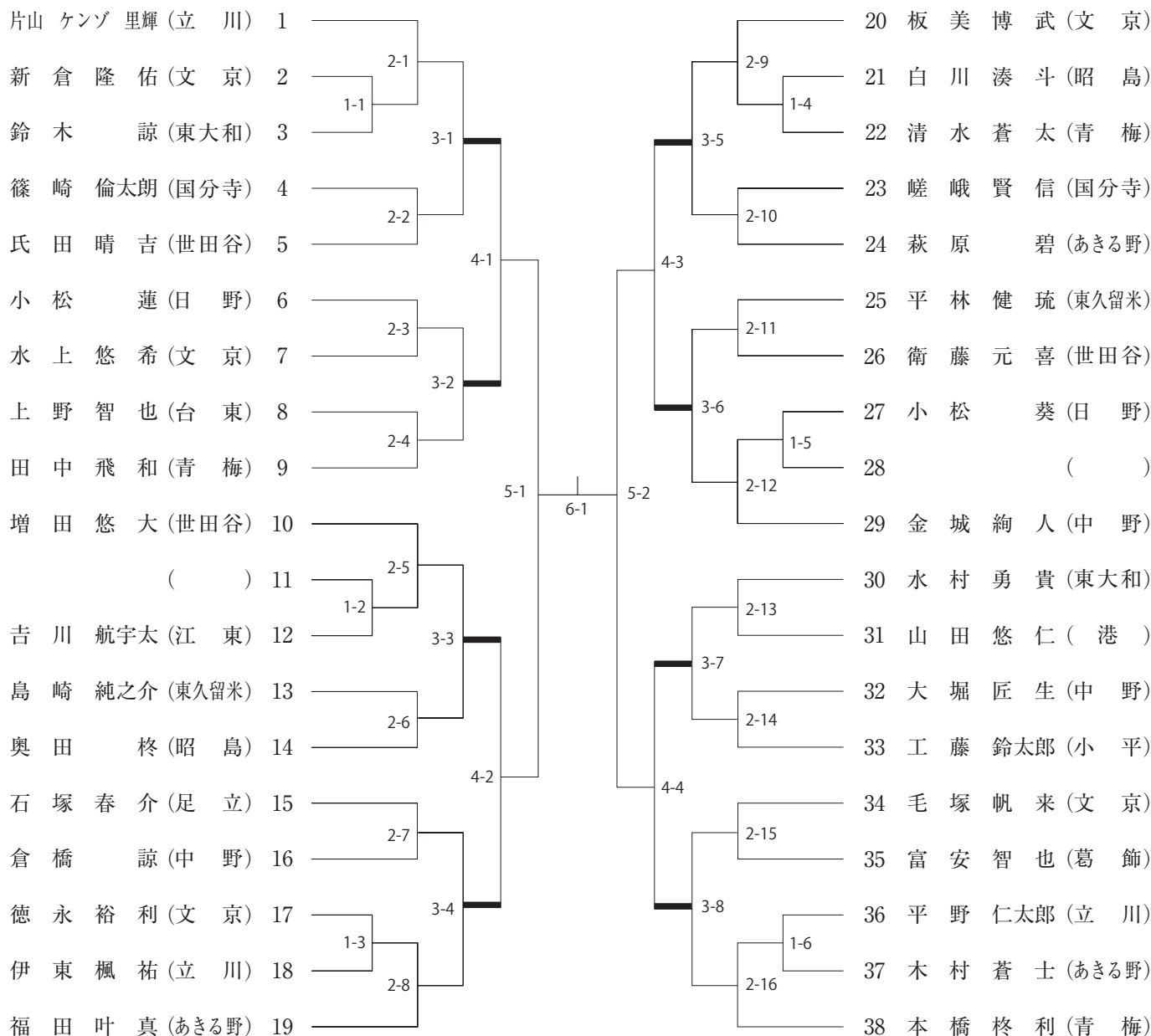

組手 小学5年～6年男子 (無級～6級)

No. 1～4 第5コート
 No. 5～8 第6コート
 決勝戦 第5コート
 表彰2名

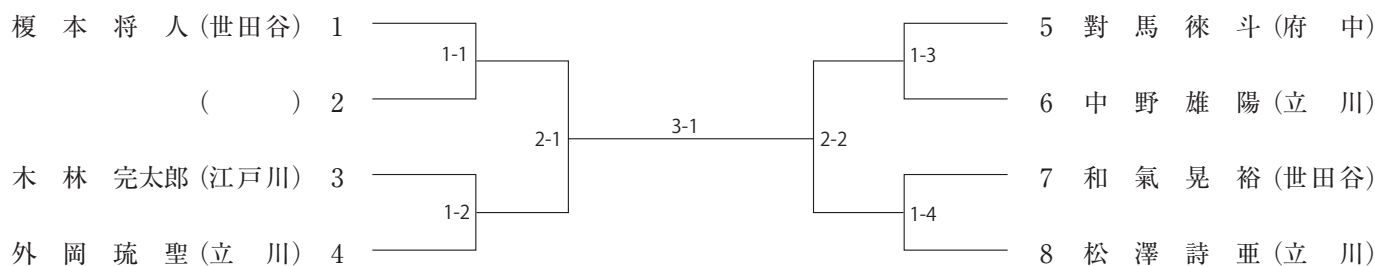

組手 小学5年～6年男子 (5級～1級)

No. 1～26 第3コート
 No.27～52 第4コート
 決勝戦 第4コート
 表彰8名

■はベスト8

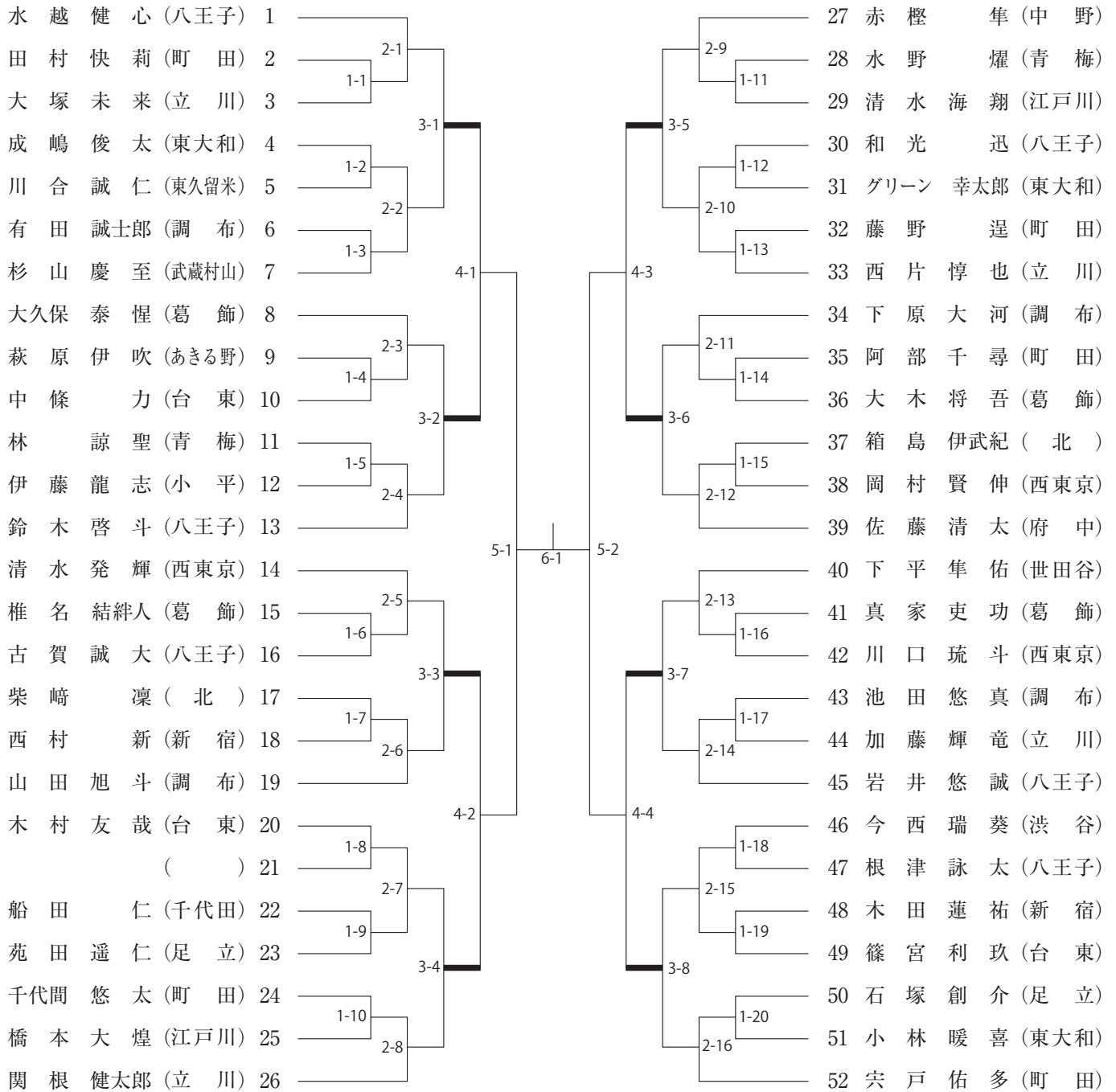

組手 中学生男子 (無級～6級)

No. 1～3 第3コート
 No. 4～6 第4コート
 決勝戦 第3コート
 表彰2名

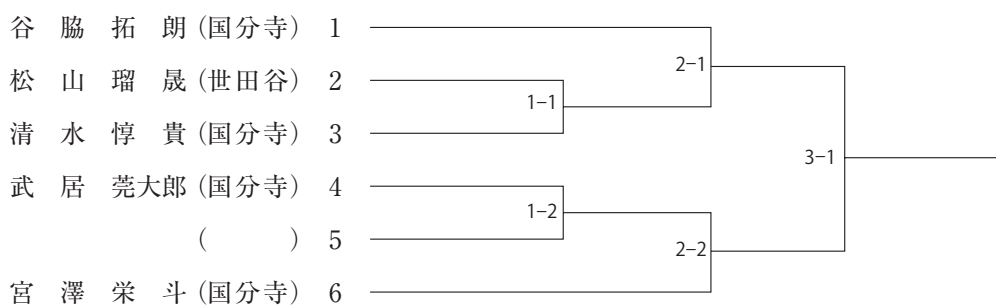

組手 中学生男子 (5級～1級)

No. 1～8 第3コート
 No. 9～16 第4コート
 決勝戦 第3コート
 表彰4名

■ はベスト4

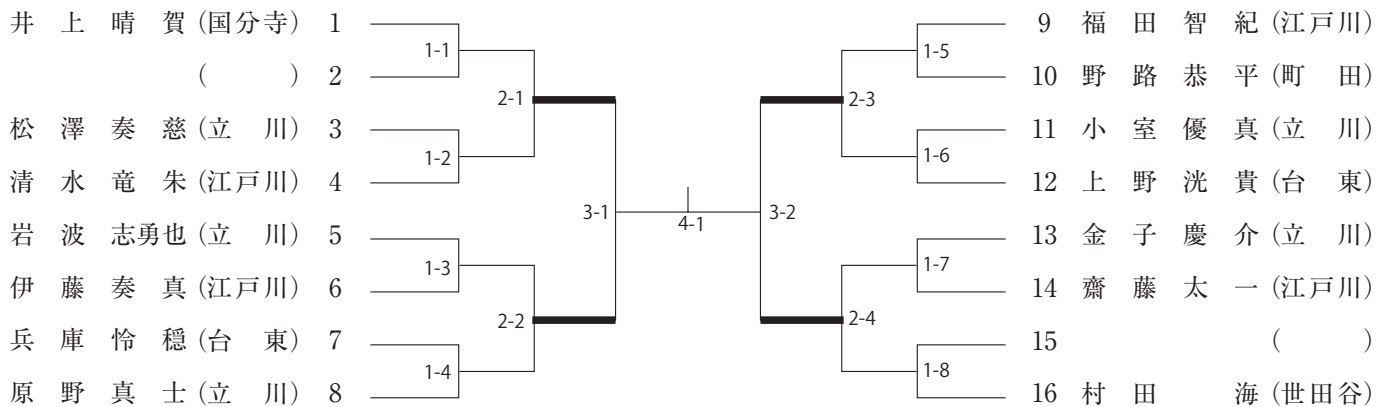

組手 少年・一般男子 (40歳未満)

No. 1～8 第6コート
 表彰4名

■ はベスト4

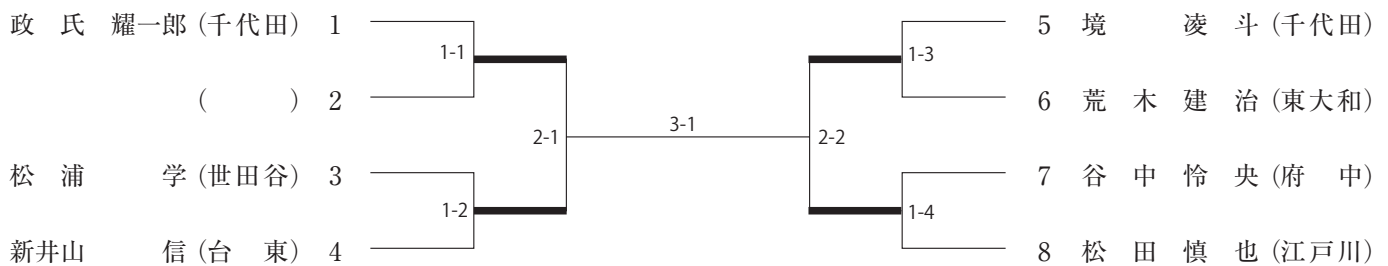

組手 一般男子 (40歳以上)

No. 1～5 第5コート
 No. 6～10 第6コート
 決勝戦 第5コート
 表彰4名

■ はベスト4

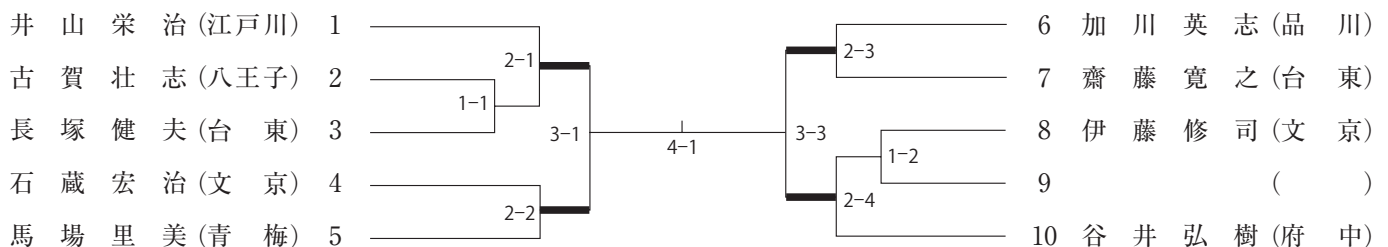

組手 小学1年～2年女子 (無級～6級)

No. 1～15 第1コート
表彰4名

■はベスト4

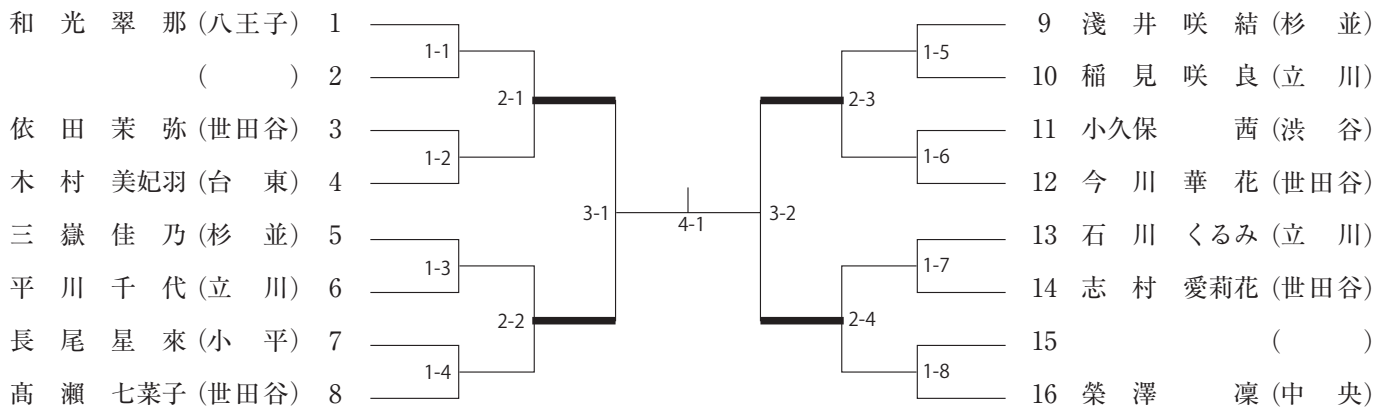

組手 小学1年～2年女子 (5級～1級)

No. 1～14 第2コート
表彰4名

■はベスト4

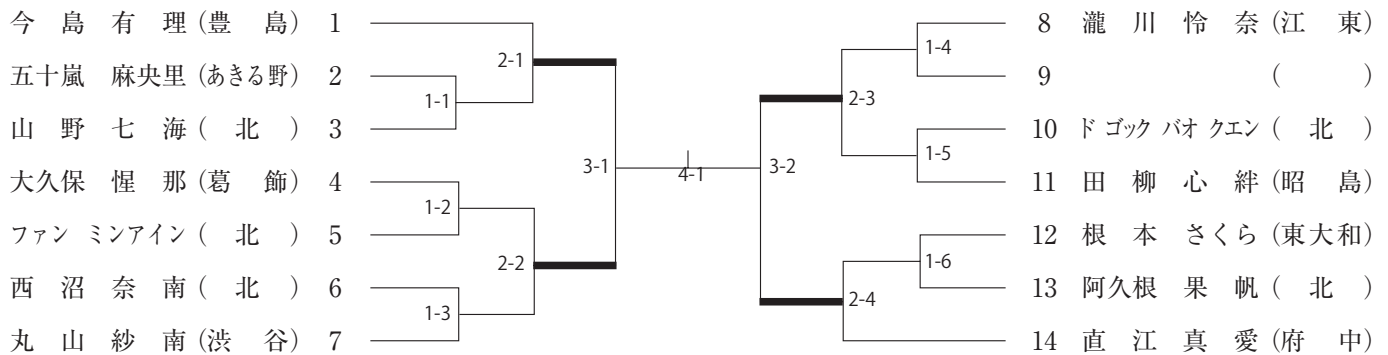

組手 小学3年～4年女子 (無級～6級)

No. 1～8 第5コート
表彰4名

■はベスト4

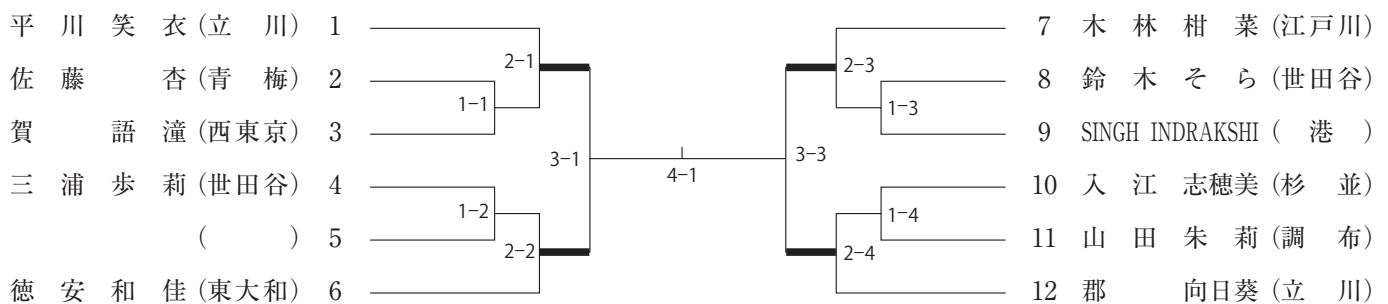

組手 小学3年～4年女子 (5級～1級)

No. 1～14 第6コート
表彰4名

■はベスト4

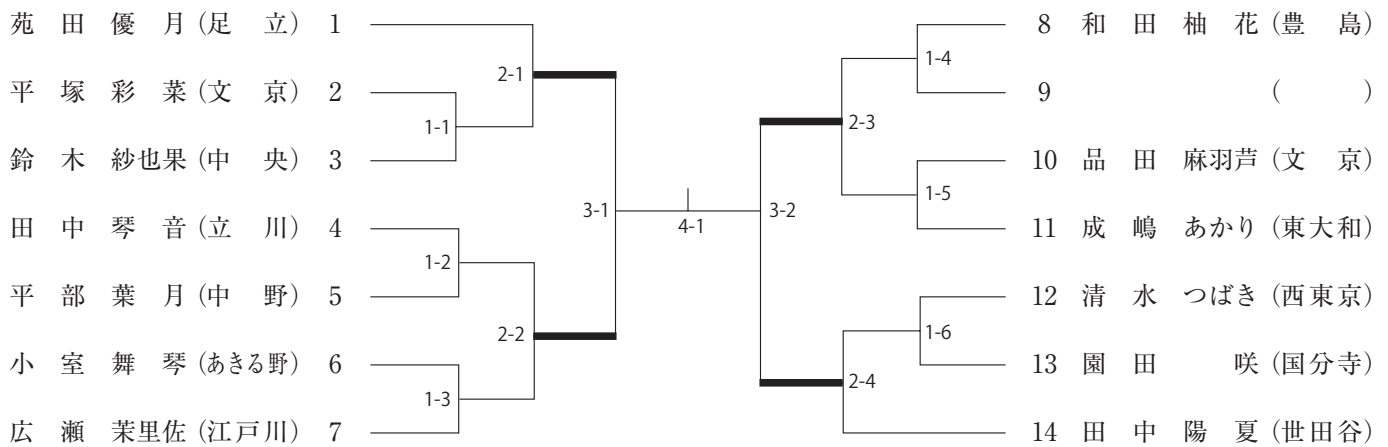

組手 小学5年～6年女子 (5級～1級)

No. 1～24 第4コート
表彰8名

■はベスト8

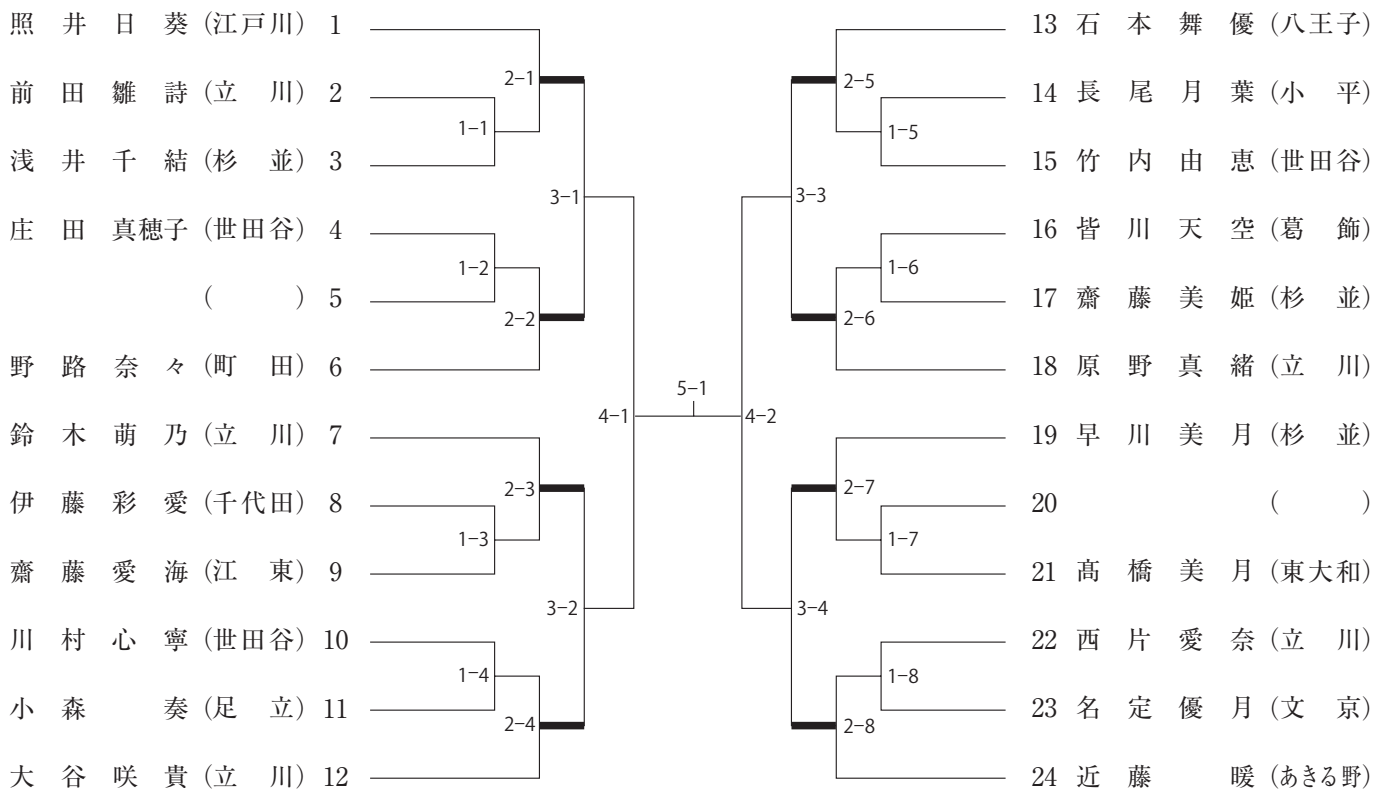

競技方法

競技規定

(公財)全日本空手道連盟・空手競技規定に準じて、大会要綱により行う。

形競技 個人戦

1. 敗者復活戦は行わない。
2. 3位決定戦は行わない。(3位2名)
3. 1回戦～決勝戦まで「トーナメント」の「フラッグ方式」で行う。
4. 全ての階級及びカテゴリーの形競技は、1回戦～準決勝戦まで赤青2名同時に演武し、決勝戦は赤青の1名ずつで演武する。
5. 全ての階級及びカテゴリーの形競技で、「形エントリーシート」運用を行わない。
6. 形競技個人戦における形の選定
 - (1) 無級～6級の部
全年齢カテゴリーにおいて、各会派基本形及び全空連基本形一～四の中から選んで演武し、1回戦～決勝戦まで同じ形を繰り返し演武してもよい。
 - (2) 5級～1級の部
 - ① 小学生・中学生は、1回戦～4名残し戦まで、全空連基本形一～四の中から選んで演武し、同じ形を繰り返し演武してもよい。
準決勝・決勝戦は、これまで演武していない全空連基本形一～四及び全空連第1・第2指定形の中から選んで演武し、準決勝・決勝戦は、同じ形を連続して演武してもよい。
 - ② 少年・一般は、1回戦～4名残し戦まで、全空連基本形一～四及び全空連第1・第2指定形の中から選んで演武し、同じ形を繰り返し演武してもよい。
準決勝・決勝戦は、これまで演武していない全空連基本形一～四及び全空連第1・第2指定形の中から選んで演武し、準決勝・決勝戦は、同じ形を連続して演武してもよい。

組手競技 個人戦

1. トーナメント方式にて行う。
2. 敗者復活戦は行わない。
3. 3位決定戦は行わない。(3位2名)
4. 競技時間と勝敗

※全ての階級及びカテゴリーの1回戦～決勝戦の競技時間は、男女ともに1分間フルタイムとする。

※全ての階級及びカテゴリーの勝敗は、競技時間内に4ポイント差がついた時又は競技時間終了時ポイント数の多い選手を勝者とする。

※特別ルール:有級者大会につき、安全面を考慮して「一般の部」についても、「カデットルール」を採用する。

東京武道館 1階フロアマップ



東京都マイベスト有級者空手道大会

東京武道館 (東京メトロ 千代田線・JR 綾瀬駅)

2022年12月25日(日)

I 小学生の部

①入館開始 8:30 ②開始式 9:30~9:45 ③形 競技開始 9:45~11:40 ④組手競技開始 12:40~14:45

形 競 技 9:45 ~ 11:55 AM 小学生 形競技				
コート	種 目	背 番 号	コート移動	表彰数
1	1年~3年 女子 無級~6級	1~28	決勝まで	8名
	4年~6年 女子 5級~1級	1~30	決勝まで	8名
2	1年~3年 女子① 5級~1級	1~15	決勝コート	4名/8名
	4年~6年 男子① 5級~1級	1~36	決勝は 3コートへ	4名/8名
3	1年~3年 女子② 5級~1級	16~30	決勝は 2コートへ	4名/8名
	4年~6年 男子② 5級~1級	37~72	決勝コート	4名/8名
4	1年~3年 男子① 無級~6級	1~48	決勝コート	4名/8名
	4年~6年 男子① 無級~6級	1~9	決勝は 5コートへ	4名/8名
5	1年~3年 男子② 無級~6級	49~96	決勝は 4コートへ	4名/8名
	4年~6年 男子② 無級~6級	10~18	決勝コート	4名/8名
6	1年~3年 男子 5級~1級	1~48	決勝まで	8名
	4年~6年 女子 無級~6級	1~8	決勝まで	2名

組 手 競 技 13:00 ~ 15:00 PM 小学生 組手競技				
コート	種 目	背 番 号	コート移動	表彰数
1	1年・2年 女子 無級~6級	1~16	決勝まで	4名
	1年・2年 男子① 無級~6級	1~37	決勝コート	4名/8名
2	1年・2年 女子 5級~1級	1~14	決勝まで	4名
	1年・2年 男子② 無級~6級	38~74	決勝は 1コートへ	4名/8名
3	1年・2年 男子 5級~1級	1~20	決勝まで	8名
	5年・6年 男子① 5級~1級	1~26	決勝は 4コートへ	4名/8名
4	5年・6年 女子 5級~1級	1~24	決勝まで	8名
	5年・6年 男子② 5級~1級	27~52	決勝コート	4名/8名
5	3年・4年 女子 無級~6級	1~12	決勝まで	4名
	5年・6年 男子① 無級~6級	1~4	決勝コート	2名/4名
	3年・4年 男子 無級~6級	1~34	決勝まで	8名
6	3年・4年 女子 5級~1級	1~14	決勝まで	4名
	5年・6年 男子② 無級~6級	5~8	決勝は 5コートへ	2名/4名
	3年・4年 男子 5級~1級	1~38	決勝まで	8名

II 中学生・少年・一般 の部

①開始式 14:45~15:00 ②形 競技開始 15:00~15:45 ③組手競技開始 15:45~16:10

形 競 技 15:00 ~ 15:45 PM 中学生・少年・一般の部				
コート	種 目	背 番 号	コート移動	表彰数
1	中学生 女子① 無級~6級	1~4	決勝コート	2名/4名
	中学生 女子① 5級~1級	1~7	決勝は 2コートへ	2名/4名
2	中学生 女子② 無級~6級	5~8	決勝は 1コートへ	2名/4名
	中学生 女子② 5級~1級	8~14	決勝コート	2名/4名
3	中学生 男子 無級~6級	1~6	決勝コート	2名
	一般 男子 無級~6級	1~6	決勝まで	2名
4	中学生 男子 5級~1級	1~12	決勝まで	4名
5	一般 女子 無級~1級	1~12	決勝まで	4名
6	少年・一般 男子 5級~1級	1~12	決勝まで	4名

組 手 競 技 15:45 ~ 16:10 ~ 16:40(閉会式)				
コート	種 目	背 番 号	コート移動	表彰数
1	中学生 女子① 5級~1級	1~7	決勝コート	2名/4名
	中学生 女子② 5級~1級	8~14	決勝は 1コートへ	2名/4名
2	中学生 女子 無級~6級	1~5	決勝まで	1名
	中学生 男子① 無級~6級	1~3	決勝コート	1名/2名
3	中学生 男子① 5級~1級	1~8	決勝は 4コートへ	2名/4名
	中学生 男子② 無級~6級	4~6	決勝は 3コートへ	2名/1名
4	中学生 男子② 5級~1級	9~16	決勝コート	2名/4名
	一般 男子① (40歳以上)	1~5	決勝コート	2名/4名
5	一般 女子 (35歳以上)	1~4	決勝まで	1名
	一般 男子② (40歳以上)	6~10	決勝は 5コートへ	2名/4名
6	少年・一般 男子 (40歳未満)	1~8	決勝まで	2名