

# 形競技

## 少年女子の部

## 表彰 4名

### A グループ

4名 準決勝①に進出

1	笠木 葉歩 (目黒)	2-1	3-1
2			
3	佐藤 みく (青梅)	1-1	
4	柏木 城穂 (北)	2-2	3-1
5	大井 花奈恵 (目黒)		
6	小林 実紗 (目黒)	2-3	3-2
7	田中 みのり (渋谷)		
8	黒柳 帆香 (杉並)	2-4	3-2
9	猿田 莉子 (目黒)		
10	福田 陽菜乃 (目黒)	2-5	3-3
11	北畠 清美 (杉並)		
12	盛 なつ美 (八王子)	2-6	3-3
13	菅谷 美衣 (千代田)		
14	富樫 美桜 (調布)	2-7	3-4
15	臼井 涼風 (目黒)		
16	道上 春楓 (目黒)	1-2	
17		2-8	3-4
18	小室 琴葉 (あきる野)		

### B グループ

4名 準決勝②に進出

小場 未藍 (杉並)	19	2-9	3-5
20			
大川 和夏 (府中)	21	1-3	
鈴木 彩里 (目黒)	22	2-10	3-5
五十嵐 愛 (国分寺)	23		
秋田 奈那 (墨田)	24	2-11	3-6
岸田 羽未 (目黒)	25		
堀 暖 (目黒)	26	2-12	3-6
前園 心音 (八王子)	27		
中澤 美桜 (千代田)	28	2-13	3-7
太田 夢乃 (目黒)	29		
西村 瑠奈 (西多摩)	30	2-14	3-7
岩瀬 紗和 (目黒)	31		
十村 琴音 (あきる野)	32	2-15	3-8
河野 柚花 (目黒)	33		
酒井 杏 (杉並)	34	1-4	
35		2-16	3-8
高柳 瑞希 (目黒)	36		

# 形競技

## 少年男子の部

## 表彰 8名

### A グループ

4名 準決勝①に進出

1	田島 靖健 (世田谷)	2-1	
2	保延 歩輝 (国分寺)	1-1	
3	小林 稜生 (目黒)	3-1	
4	山本 款人 (世田谷)	1-2	
5		2-2	
6	赤星 巧 (品川)		
7	鈴木 杏太郎 (練馬)	2-3	
8	田村 成緒 (世田谷)	1-3	
9	柳沼 昊太 (新宿)	3-2	
10	品川 悠貴 (世田谷)	1-4	
11	小山 大樹 (杉並)	2-4	
12	久野 優人 (日野)		
13	大前 光太郎 (世田谷)	2-5	
14	中田 煌輝 (杉並)	1-5	
15	渡邊 元樹 (江東)	3-3	
16	桑波田 遙斗 (豊島)	1-6	
17	上杉 泰生 (世田谷)	2-6	
18	畑 虎太郎 (目黒)		
19	関根 玲音 (世田谷)	2-7	
20		1-7	
21	京嶋 空雅 (練馬)	3-4	
22	山田 颯哉 (北)	1-8	
23	木下 遊太郎 (世田谷)	2-8	
24	浅香 遥音 (八王子)		

### B グループ

4名 準決勝②に進出

		2-9	平田 駿 (世田谷) 25	
		1-9	山中 翔平 (杉並) 26	
	3-5		植木 健介 (練馬) 27	
		1-10	金澤 英彪 (世田谷) 28	
		2-10		29
			松本 加羅 (目黒) 30	
		2-11	福永 悠誠 (江戸川) 31	
		1-11	本多 柊翔 (世田谷) 32	
	3-6		石田 琉真 (八王子) 33	
		1-12	工藤 凌 (世田谷) 34	
		2-12	渡部 璃久 (杉並) 35	
			市川 修也 (新宿) 36	
		2-13	三薺 毅生 (目黒) 37	
		1-13	杉野 琉輝 (世田谷) 38	
	3-7		棟居 龍之介 (杉並) 39	
		1-14	大原 健太 (世田谷) 40	
		2-14	池谷 琉翔 (立川) 41	
			河内 賢斗 (練馬) 42	
		2-15	清水 隆聖 (世田谷) 43	
		1-15		44
	3-8		舘花 遙季 (八王子) 45	
		1-16	瀬戸 総太 (品川) 46	
		2-16	前澤 碧紀 (町田) 47	
			夜久 修斗 (世田谷) 48	

# 形 競技 メダルマッチ

\* 演武順は、「予選背番号順」で行う。

## 少年 女子 の部

### 準決勝 ①

### Aグループ 4名

No.	氏 名	所属	得点	順位

### 準決勝 ②

### Bグループ 4名

No.	氏 名	所属	得点	順位

### ランキングラウンド① (三位2名決定戦 ①)

(準決勝: Aグループ2位通過選手 VS Bグループ3位通過選手)

No.	氏 名	所属	得点	順位

### ランキングラウンド② (三位2名決定戦 ②)

(準決勝: Bグループ2位通過選手 VS Aグループ3位通過選手)

No.	氏 名	所属	得点	順位

### 3位決定戦 (ランキングラウンド① Aグループ勝者 VS ランキングラウンド② Bグループ勝者)

No.	氏 名	所属	得点	順位

VS

No.	氏 名	所属	得点	順位

### 決勝戦 (準決勝① Aグループ1位通過選手 VS 準決勝② Bグループ1位通過選手)

No.	氏 名	所属	得点	順位

VS

No.	氏 名	所属	得点	順位

順位	No.	氏 名	所属
優勝			
準優勝			

第3位			
第3位			

## 少年 男子 の部

\* 演武順は、「予選背番号順」で行う。

### 準決勝 ①

### Aグループ 4名

No.	氏 名	所属	得点	順位

### 準決勝 ②

### Bグループ 4名

No.	氏 名	所属	得点	順位

### ランキングラウンド① (三位2名決定戦 ①)

(準決勝: Aグループ2位通過選手 VS Bグループ3位通過選手)

No.	氏 名	所属	得点	順位

### ランキングラウンド② (三位2名決定戦 ②)

(準決勝: Bグループ2位通過選手 VS Aグループ3位通過選手)

No.	氏 名	所属	得点	順位

### 3位決定戦 (ランキングラウンド① Aグループ勝者 VS ランキングラウンド② Bグループ勝者)

No.	氏 名	所属	得点	順位

VS

No.	氏 名	所属	得点	順位

### 決勝戦 (準決勝① Aグループ1位通過選手 VS 準決勝② Bグループ1位通過選手)

No.	氏 名	所属	得点	順位

VS

No.	氏 名	所属	得点	順位

順位	No.	氏 名	所属
優勝			
準優勝			

第3位			
第3位			

# 形競技

## 一般女子の部

## 表彰 4名

### A グループ

4名 準決勝①に進出

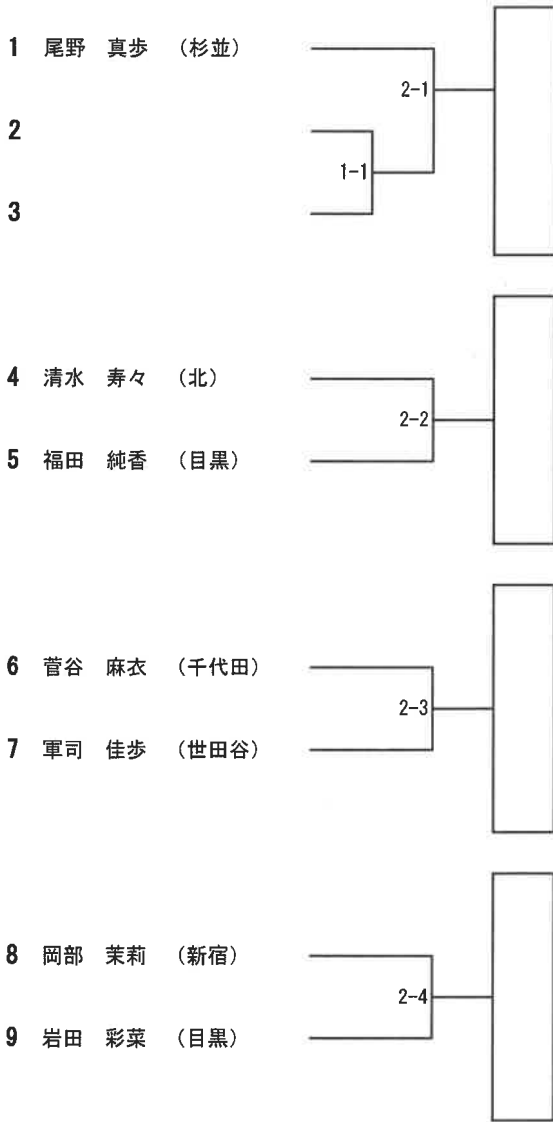

### B グループ

4名 準決勝②に進出

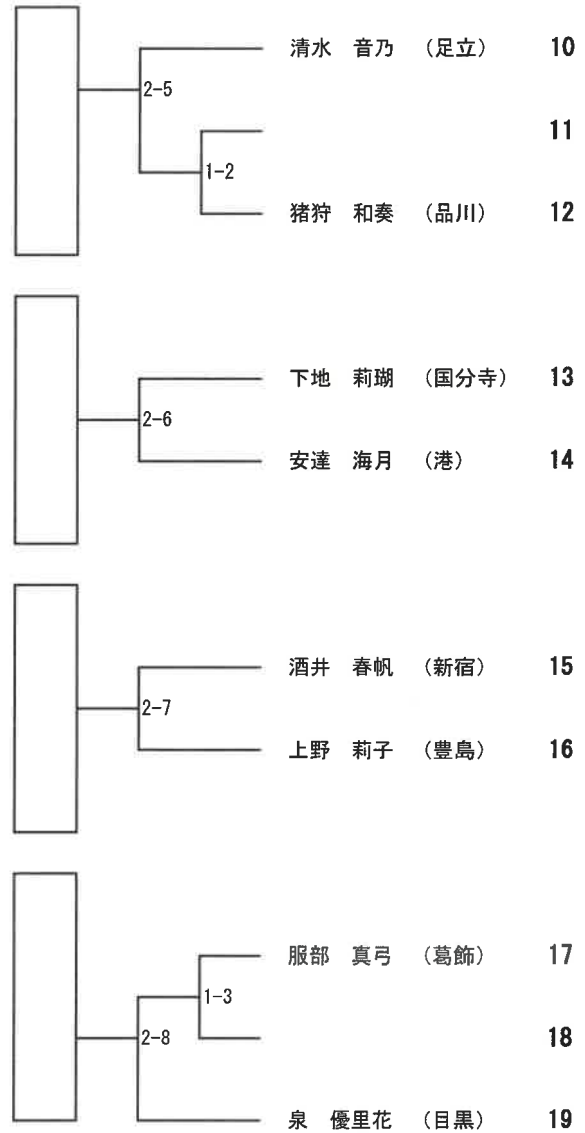

# 形競技

## 一般男子の部

## 表彰 8名

### A グループ

4名 準決勝①に進出

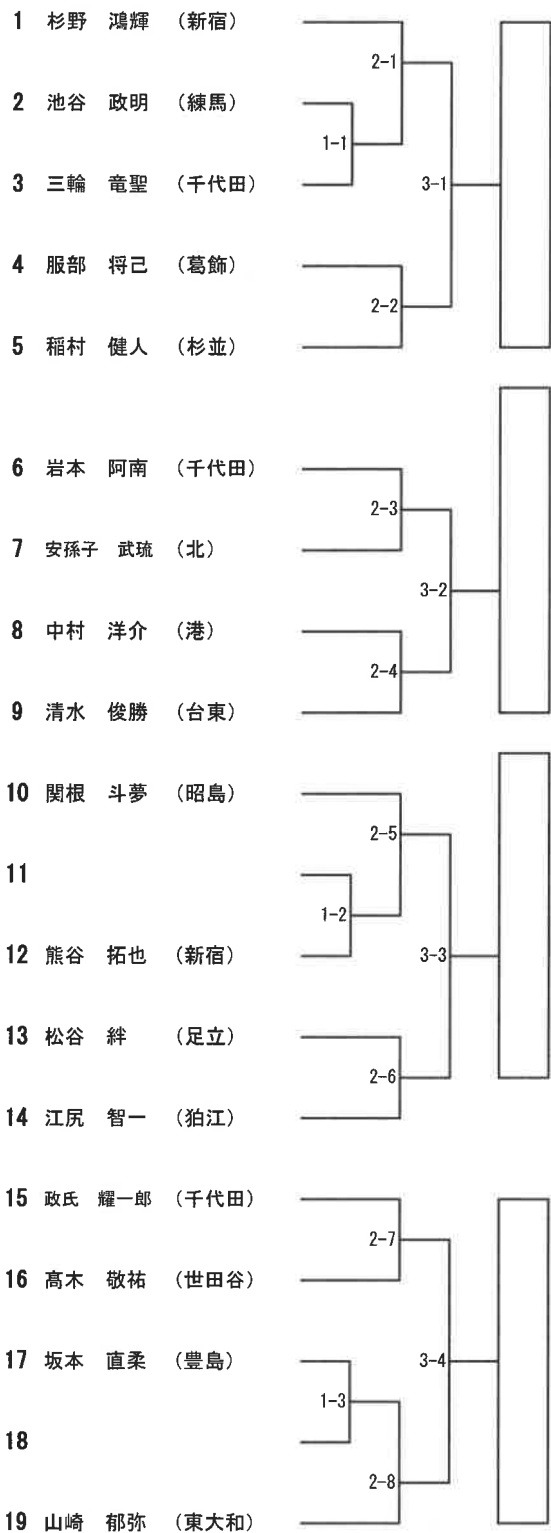

### B グループ

4名 準決勝②に進出

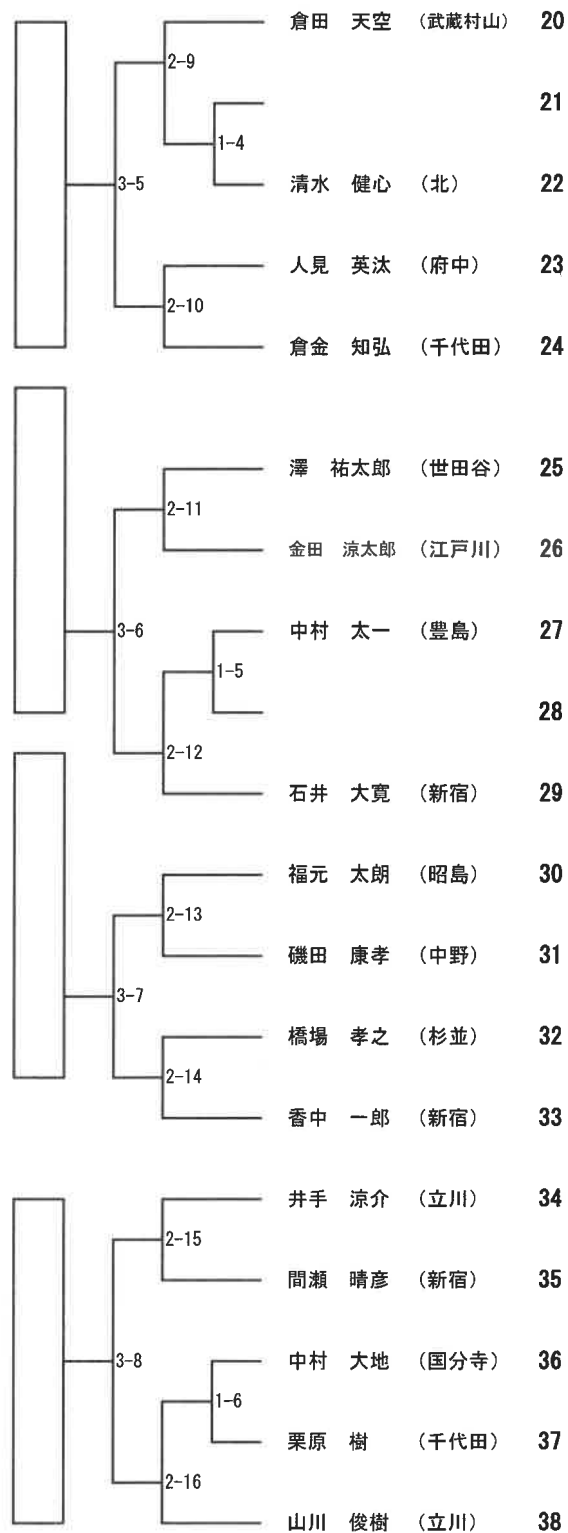

# 形 競技 メダルマッチ

\* 演武順は、「予選背番号順」で行う。

## 一 般 女 子 の 部

### 準決勝①

### Aグループ 4名

No.	氏 名	所属	得点	順位

### 準決勝②

### Bグループ 4名

No.	氏 名	所属	得点	順位

### ランキングラウンド① (三位2名決定戦①)

(準決勝: Aグループ2位通過選手 VS Bグループ3位通過選手)

No.	氏 名	所属	得点	順位

### ランキングラウンド② (三位2名決定戦②)

(準決勝: Bグループ2位通過選手 VS Aグループ3位通過選手)

No.	氏 名	所属	得点	順位

### 3 位 決 定 戦 (ランキングラウンド① Aグループ勝者 VS ランキングラウンド② Bグループ勝者)

No.	氏 名	所属	得点	順位

VS

No.	氏 名	所属	得点	順位

### 決 勝 戦 (準決勝① Aグループ1位通過選手 VS 準決勝② Bグループ1位通過選手)

No.	氏 名	所属	得点	順位

VS

No.	氏 名	所属	得点	順位

順位	No.	氏 名	所属
優 勝			
準優勝			

第3位			
第3位			

## 一 般 男 子 の 部

\* 演武順は、「予選背番号順」で行う。

### 準決勝①

### Aグループ 4名

No.	氏 名	所属	得点	順位

### 準決勝②

### Bグループ 4名

No.	氏 名	所属	得点	順位

### ランキングラウンド① (三位2名決定戦①)

(準決勝: Aグループ2位通過選手 VS Bグループ3位通過選手)

No.	氏 名	所属	得点	順位

### ランキングラウンド② (三位2名決定戦②)

(準決勝: Bグループ2位通過選手 VS Aグループ3位通過選手)

No.	氏 名	所属	得点	順位

### 3 位 決 定 戦 (ランキングラウンド① Aグループ勝者 VS ランキングラウンド② Bグループ勝者)

No.	氏 名	所属	得点	順位

VS

No.	氏 名	所属	得点	順位

### 決 勝 戦 (準決勝① Aグループ1位通過選手 VS 準決勝② Bグループ1位通過選手)

No.	氏 名	所属	得点	順位

VS

No.	氏 名	所属	得点	順位

順位	No.	氏 名	所属
優 勝			
準優勝			

第3位			
第3位			

# 形競技 団体戦の部 表彰 2チーム

\*競技前、放送・本部席において、目黒区A~D・杉並区A・Bのエントリーチーム抽選会を行う。

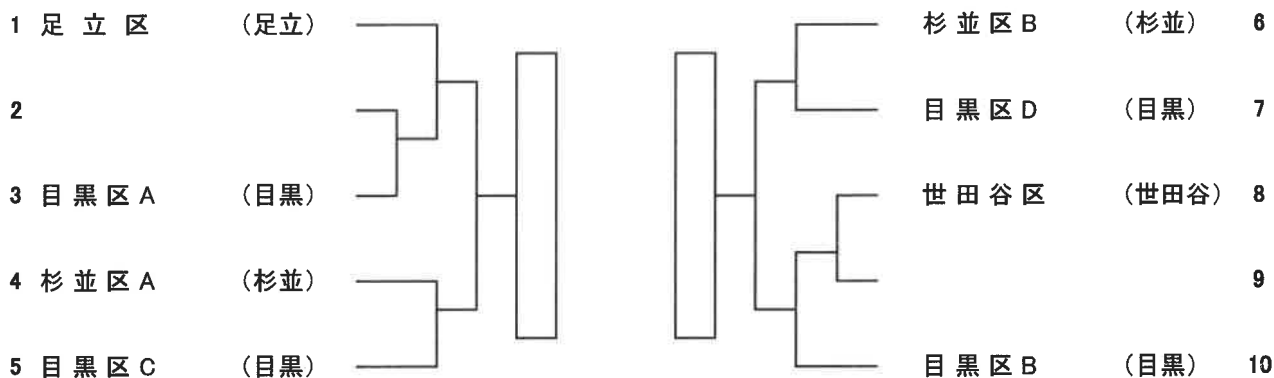

## 決勝戦

No.	チーム名	所属	得点	順位

VS

No.	チーム名	所属	得点	順位

優勝				
----	--	--	--	--

準優勝				
-----	--	--	--	--

参加チーム名簿

チーム名	選手			
足立区	福島 愛理	清水 音乃	今井 えり	
世田谷区	奥野 彪太	高木 敬祐	吉田 蒼一朗	
目黒区	畑 虎太郎	小林 稜生	松本 伽羅	
目黒区	高柳 瑞希	笠木 栞歩	堀 暖	
目黒区	福田 陽菜乃	大井 花奈恵	太田 夢乃	
目黒区	小林 実紗	岸田 羽未	道上 春楓	
杉並区	棟居 龍之介	石原 風翔	中田 煌輝	小川 祐正
杉並区	木場 未藍	黒柳 帆香	猪股 まいか	北島 清美











# 形 競技 メダルマッチ マスターズ男子の部

\* 演武順は、「予選背番号順」で行う。

## マスターズ男子 1部 表彰 4名

準決勝① Aグループ 4名

No.	氏 名	所属	得点	順位

準決勝② Bグループ 4名

No.	氏 名	所属	得点	順位

ランキングラウンド① (三位2名決定戦 ①)  
(準決勝: Aグループ2位通過選手 VS Bグループ3位通過選手)

No.	氏 名	所属	得点	順位

ランキングラウンド② (三位2名決定戦 ②)  
(準決勝: Bグループ2位通過選手 VS Aグループ3位通過選手)

No.	氏 名	所属	得点	順位

3位決定戦 (ランキングラウンド① Aグループ勝者 VS ランキングラウンド② Bグループ勝者)

No.	氏 名	所属	得点	順位

VS

No.	氏 名	所属	得点	順位

決勝戦 (準決勝① Aグループ1位通過選手 VS 準決勝② Bグループ1位通過選手)

No.	氏 名	所属	得点	順位

VS

No.	氏 名	所属	得点	順位

順位	No.	氏 名	所属
優勝			
準優勝			

第3位			
第3位			

## マスターズ男子 2部 表彰 4名

準決勝① Aグループ 4名

No.	氏 名	所属	得点	順位

準決勝② Bグループ 4名

No.	氏 名	所属	得点	順位

ランキングラウンド① (三位2名決定戦 ①)  
(準決勝: Aグループ2位通過選手 VS Bグループ3位通過選手)

No.	氏 名	所属	得点	順位

ランキングラウンド② (三位2名決定戦 ②)  
(準決勝: Bグループ2位通過選手 VS Aグループ3位通過選手)

No.	氏 名	所属	得点	順位

3位決定戦 (ランキングラウンド① Aグループ勝者 VS ランキングラウンド② Bグループ勝者)

No.	氏 名	所属	得点	順位

VS

No.	氏 名	所属	得点	順位

決勝戦 (準決勝① Aグループ1位通過選手 VS 準決勝② Bグループ1位通過選手)

No.	氏 名	所属	得点	順位

VS

No.	氏 名	所属	得点	順位

順位	No.	氏 名	所属
優勝			
準優勝			

第3位			
第3位			

# 形 競技 メダルマッチ マスターズ男子の部

\* 演武順は、「予選背番号順」で行う。

## マスターズ男子 3部

## 表彰 2名

### 準決勝 ①

### Aグループ 2名

No.	氏 名	所属	得点	順位

### 準決勝 ②

### Bグループ 2名

No.	氏 名	所属	得点	順位

### 3位決定戦 (準決勝① Aグループ2位通過者 VS 準決勝② Bグループ2位通過者)

No.	氏 名	所属	得点	順位

VS

No.	氏 名	所属	得点	順位

### 決勝戦

(準決勝① Aグループ1位通過選手 VS 準決勝② Bグループ1位通過選手)

No.	氏 名	所属	得点	順位

VS

No.	氏 名	所属	得点	順位

順位	No.	氏 名	所属
優勝			
準優勝			

第3位			
第3位			

## マスターズ男子 4部

## 表彰 2名

### 準決勝 ①

### Aグループ 2名

No.	氏 名	所属	得点	順位

### 準決勝 ②

### Bグループ 2名

No.	氏 名	所属	得点	順位

### 3位決定戦 (予選 Aグループ2位通過者 VS 予選 Bグループ2位通過者)

No.	氏 名	所属	得点	順位

VS

No.	氏 名	所属	得点	順位

### 決勝戦

(予選 Aグループ1位通過者 VS 予選 Bグループ1位通過者)

No.	氏 名	所属	得点	順位

VS

No.	氏 名	所属	得点	順位

順位	No.	氏 名	所属
優勝			
準優勝			

第3位			
第3位			





# 形 競技 メダルマッチ マスターズ女子の部

\* 演武順は、「予選背番号順」で行う。

## マスターズ女子 1部 表彰 2名

準決勝 ① Aグループ 2名

No.	氏 名	所属	得点	順位

準決勝 ② Bグループ 2名

No.	氏 名	所属	得点	順位

### 3位決定戦 (準決勝① Aグループ2位通過者 VS 準決勝② Bグループ2位通過者)

No.	氏 名	所属	得点	順位

VS

No.	氏 名	所属	得点	順位

### 決勝戦 (準決勝① Aグループ1位通過選手 VS 準決勝② Bグループ1位通過選手)

No.	氏 名	所属	得点	順位

VS

No.	氏 名	所属	得点	順位

順位	No.	氏 名	所属
優勝			
準優勝			

第3位			
第3位			

## マスターズ女子 2部 表彰 2名

準決勝 ① Aグループ 2名

No.	氏 名	所属	得点	順位

準決勝 ② Bグループ 2名

No.	氏 名	所属	得点	順位

### 3位決定戦 (準決勝① Aグループ2位通過者 VS 準決勝② Bグループ2位通過者)

No.	氏 名	所属	得点	順位

VS

No.	氏 名	所属	得点	順位

### 決勝戦 (準決勝① Aグループ1位通過選手 VS 準決勝② Bグループ1位通過選手)

No.	氏 名	所属	得点	順位

VS

No.	氏 名	所属	得点	順位

順位	No.	氏 名	所属
優勝			
準優勝			

第3位			
第3位			

## マスターズ女子 3部 表彰 2名

準決勝 ① Aグループ 2名

No.	氏 名	所属	得点	順位

準決勝 ② Bグループ 2名

No.	氏 名	所属	得点	順位

### 3位決定戦 (予選 Aグループ2位通過者 VS 予選 Bグループ2位通過者)

No.	氏 名	所属	得点	順位

VS

No.	氏 名	所属	得点	順位

### 決勝戦 (予選 Aグループ1位通過者 VS 予選 Bグループ1位通過者)

No.	氏 名	所属	得点	順位

VS

No.	氏 名	所属	得点	順位

順位	No.	氏 名	所属
優勝			
準優勝			

第3位			
第3位			



# 組手競技

## 少年男子の部

### 表彰 8名

- 1 鈴木 健太 (世田谷)
- 2 森 京介 (杉並)
- 3 松村 貴大 (目黒)
- 4 眞上 怜依 (昭島)
- 5 矢ヶ崎 空岨 (新宿)
- 6 水野 優 (江戸川)
- 7 井尻 京二 (八王子)
- 8 夜久 修斗 (世田谷)
- 9 桑波田 遙斗 (豊島)
- 10 三浦 大輔 (新宿)
- 11 末岡 蓮人 (世田谷)
- 12 増田 直弥 (杉並)
- 13 小見 大地 (目黒)
- 14 石原 風翔 (杉並)
- 15 金澤 英彪 (世田谷)
- 16 中山 汐風 (目黒)
- 17 小高 悠翔 (世田谷)
- 18 佐々木 夕祐 (新宿)
- 19
- 20 鈴木 杏太郎 (練馬)
- 21 磯 伸乃丞 (世田谷)
- 22
- 23 武田 理羽 (北)
- 24 岩井 祐樹 (目黒)
- 25 市川 修也 (新宿)
- 26 濱田 隼太 (江戸川)
- 27 刈部 涼丞 (世田谷)
- 28 大室 隼人 (世田谷)
- 29 小野 志温 (立川)
- 30 川北 隆生 (杉並)
- 31 倉田 大寿 (新宿)
- 32 長沼 空 (世田谷)
- 33 福永 悠誠 (江戸川)
- 34 清埜 嵩大 (目黒)
- 35 米盛 新 (世田谷)
- 36
- 37 近藤 大翔 (目黒)
- 38 瀬戸 総太 (品川)
- 39 戸田 創太 (八王子)
- 40 小林 伊之助 (新宿)
- 41 西本 雄晴 (世田谷)
- 42 館花 遙季 (八王子)
- 43 佐藤 颯梧 (世田谷)
- 44 寺田 道天 (江戸川)
- 45 田島 靖健 (世田谷)
- 46 猿田 真大 (新宿)
- 47 小川 祐正 (杉並)
- 48 臼井 真大 (新宿)
- 49 加藤 祐輝 (北)
- 50 中畑 元志 (世田谷)
- 51 岡部 透空 (あきる野)
- 52 殿井 徠 (世田谷)
- 53 小泉 裕海 (新宿)
- 54 土井 拓翔 (目黒)

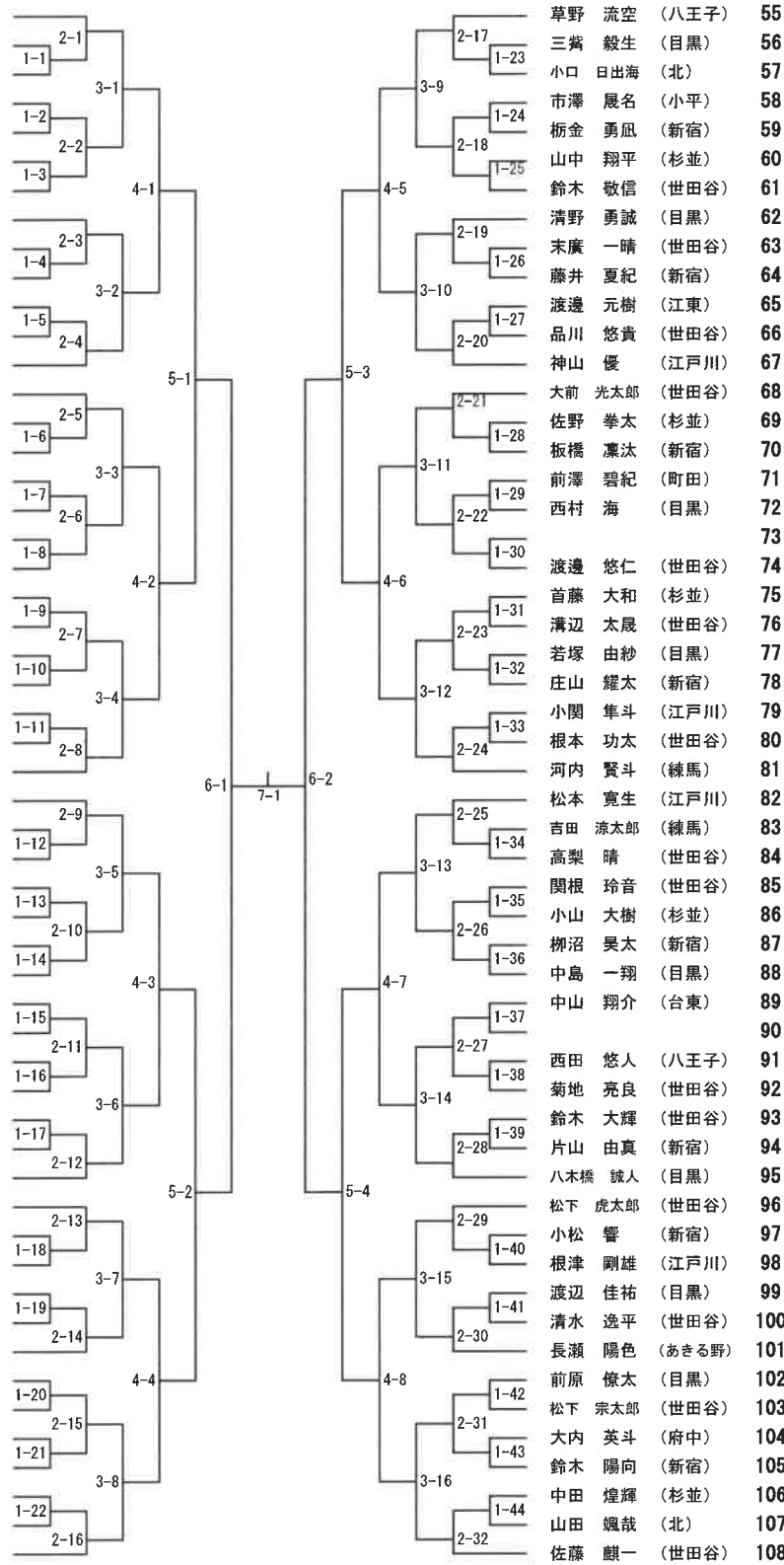

### 三位決定戦

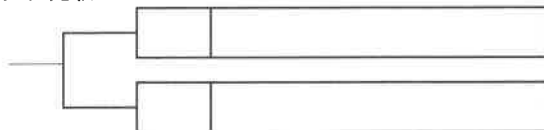

# 組手競技

## 少年女子の部

### 表彰 8名

1	山下 紗奈 (北)		稲田 直 (北)	28
2	黒柳 帆香 (杉並)		北畠 清美 (杉並)	29
3	前園 心音 (八王子)		渡辺 笑理 (東大和)	30
4	佐伯 結香 (北)		室田 みず希 (小平)	31
5	佐藤 小春 (杉並)		藤本 纏 (杉並)	32
6	小林 実紗 (目黒)			33
7	西村 瑠奈 (西多摩)		猿田 莉子 (目黒)	34
8	中基 有香 (杉並)		猪股 まいか (杉並)	35
9	高木 身奈子 (世田谷)		道上 春楓 (目黒)	36
10	横濱 来幸 (北)		松浦 舞世 (北)	37
11	荒川 真稟 (杉並)		山浦 愛莉 (目黒)	38
12	長谷川 唯 (北)		松原 こころ (八王子)	39
13	鈴木 彩里 (目黒)		菊池 優月 (北)	40
14	柏木 城穂 (北)		内山 凜 (杉並)	41
15	李 逸蕎 (千代田)		河野 柚花 (目黒)	42
16	臼井 涼風 (目黒)		夜久 こころ (北)	43
17	寺島 理奈 (杉並)		渡辺 碧空 (八王子)	44
18	盛 なつ美 (八王子)		酒井 杏 (杉並)	45
19			小林 絢 (北)	46
20	尾崎 史奈 (北)		富樫 美桜 (調布)	47
21	樋口 穂乃香 (杉並)			48
22			白川 瑠海 (北)	49
23	橋本 心花 (江戸川)		岩瀬 紗和 (目黒)	50
24	松井 愛音 (目黒)		小室 琴葉 (あきる野)	51
25	太田 椰子 (杉並)		池田 倫 (杉並)	52
26	岸田 羽未 (目黒)		山岸 瑠里 (北)	53
27	久保田 歩 (北)			

### 三位決定戦

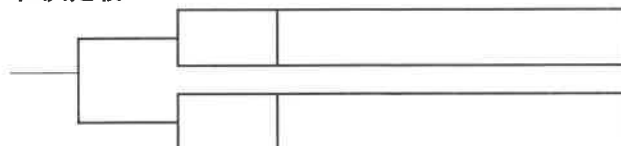

# 組手競技

## 一般男子軽量級

表彰 8名

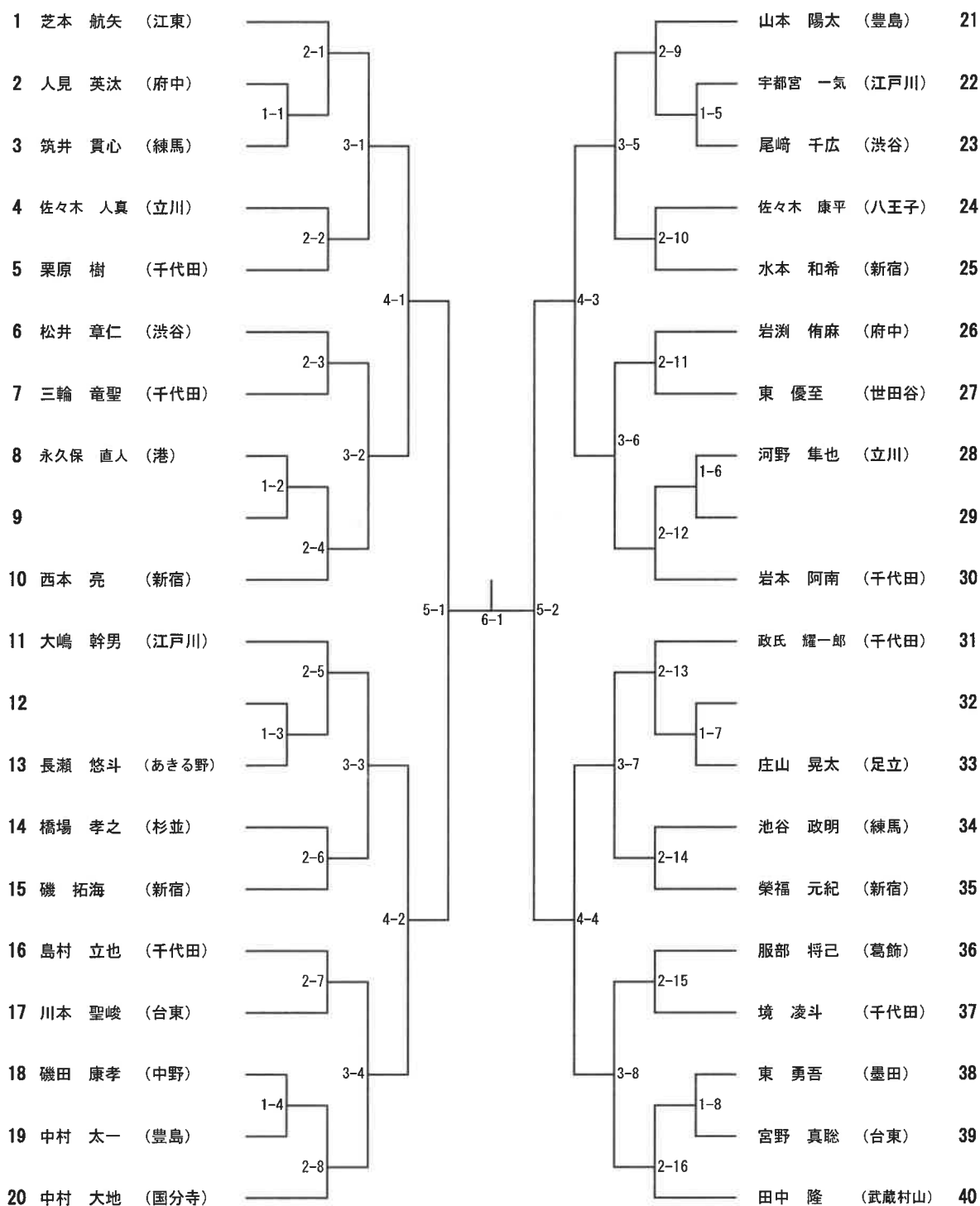

### 三位決定戦

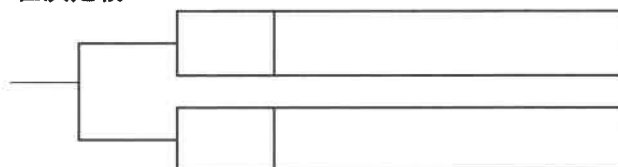

# 組手競技

## 一般男子中量級

表彰 4名

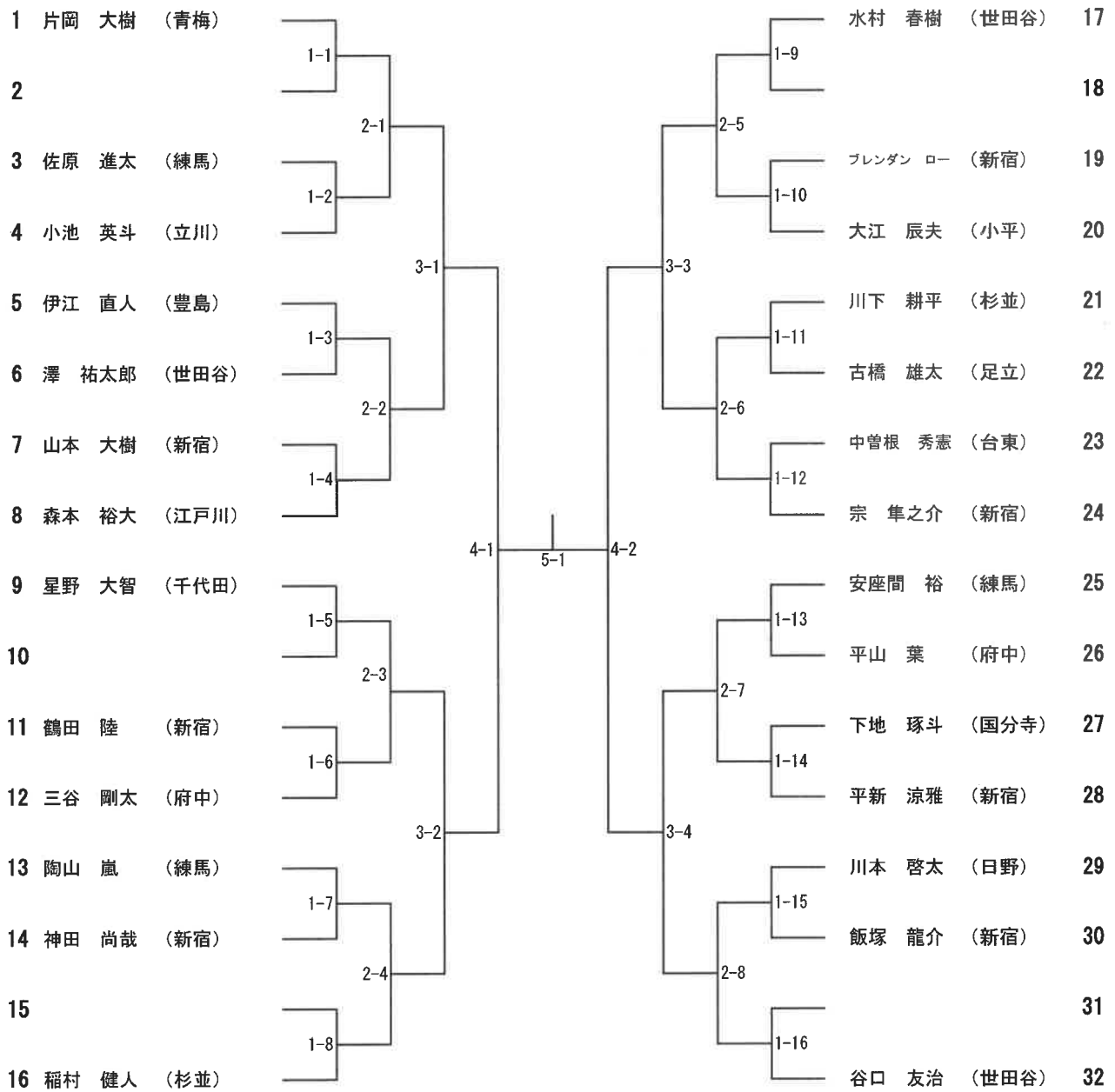

### 三位決定戦

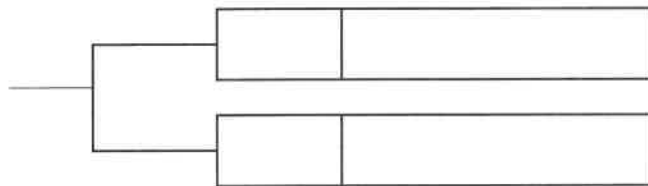

# 組手競技

## 一般男子重量級

表彰 4名

1	田中 颯大 (府中)		高橋 大輔 (世田谷)	7
2				8
3	モハメッド ジャニー (新宿)		困泥 祐馬 (北)	9
4	倉金 知弘 (千代田)		カサハギ カズ フラビオン (国分寺)	10
5				11
6	阿部 遥佑 (世田谷)		西田 考佑 (八王子)	12

### 三位決定戦

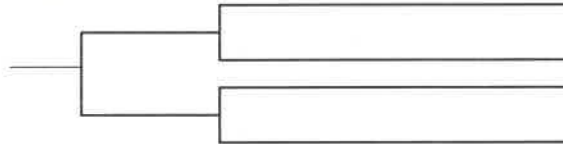

# 組手競技

## 一般女子の部

表彰 4名

1	園曾 由香里 (町田)		久住呂 有紀 (北)	16
2	久保 朱里 (千代田)		猪狩 和奏 (品川)	17
3	渡辺 未来 (北)		加藤 彩風 (八王子)	18
4	中村 心羽 (世田谷)		中澤 涼乃 (新宿)	19
5	米盛 希々子 (足立)		前田 ののか (千代田)	20
6	香川 真子 (千代田)			21
7	亀川 梨留 (羽村)		福島 愛理 (足立)	22
8	原田 菜里 (新宿)		北川 日奈子 (府中)	23
9				24
10	中込 詩乃 (千代田)		茂木 美保 (羽村)	25
11	今井 えり (足立)		増森 寧 (江東)	26
12	田中 希 (北)		遠藤 華 (千代田)	27
13	谷口 七聖 (千代田)		宮澤 芹菜 (千代田)	28
14			古怒田 桜子 (日野)	29
15	高野倉 真央 (立川)			

### 三位決定戦

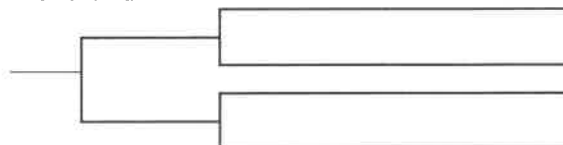

# 組手競技 マスターズ男子の部

## マスターズ男子 1部

表彰 4名

- 1 細貝 武司 (江戸川)
- 2 吉澤 寛人 (千代田)
- 3 福島 大喜 (西多摩)
- 4 浅井 里好 (杉並)
- 5 野崎 靖博 (墨田)
- 6 作田 誠 (八王子)
- 7
- 8 足立 崇之 (練馬)
- 9 長尾 臣祐 (小平)
- 10
- 11 木内 信治 (板橋)

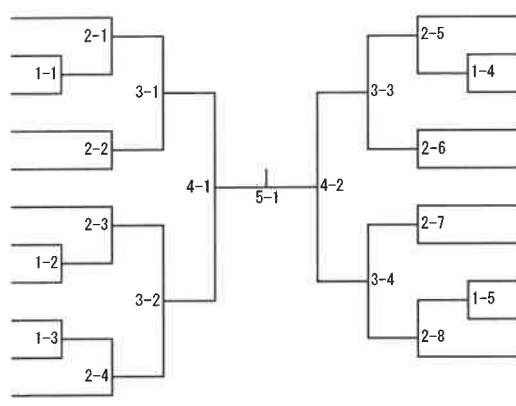

- 12 池谷 正基 (杉並)
- 13 三澤 浩三 (千代田)
- 14 渡邊 拓也 (練馬)
- 15 長瀬 秀樹 (あきる野)
- 16 飯塚 六月 (江戸川)
- 17 日馬 拓海 (港)
- 18 西岡 雄三 (小平)
- 19
- 20 黒木 明 (新宿)
- 21

### 三位決定戦

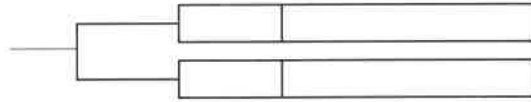

## マスターズ男子 2部

表彰 4名

- 1 竹川 稔 (江戸川)
- 2
- 3
- 4 小熊 宏樹 (練馬)
- 5 菊島 崇 (青梅)
- 6 吉田 昌弘 (練馬)
- 7 國島 健弘 (港)
- 8 船田 信介 (千代田)
- 9 小倉 竜治 (台東)

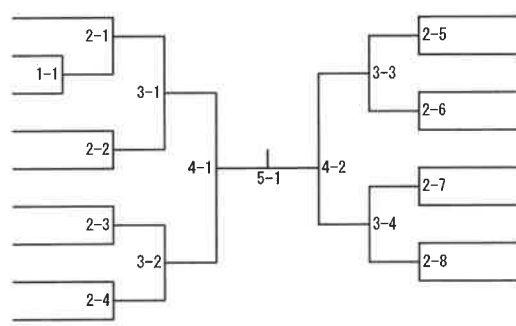

- 10 中郡 大輔 (渋谷)
- 11 JAC MINNAAR (杉並)
- 12 岩元 祐 (千代田)
- 13 山崎 勝 (調布)
- 14 鈴木 清彦 (練馬)
- 15 平井 渉 (調布)
- 16
- 17

### 三位決定戦

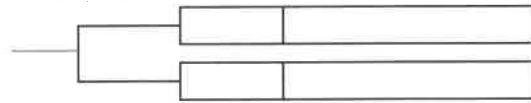

## マスターズ男子 3部

表彰 4名

- 1 菱谷 孝仁 (新宿)
- 2 増田 貴久 (千代田)
- 3 佐藤 求 (渋谷)
- 4 田端 克洋 (大田)
- 5
- 6 今泉 孝一 (新宿)
- 7 二見 敏行 (港)
- 8
- 9 日比生 慶 (千代田)
- 10 太田 毅 (狛江)
- 11 武田 浩幸 (千代田)
- 12 阿部 正之 (町田)

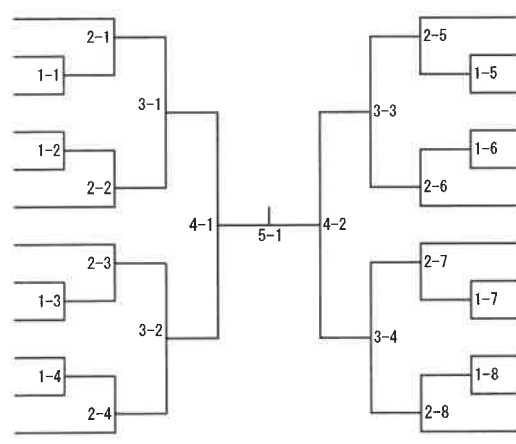

- 13 兼子 尚也 (千代田)
- 14 海老田 一夫 (渋谷)
- 15 金子 文雄 (港)
- 16 佐藤 正浩 (板橋)
- 17 永井 裕也 (千代田)
- 18 畔上 祐一 (江戸川)
- 19 長澤 真也 (港)
- 20 大丸 良太 (新宿)
- 21 藤田 祐智 (大田)
- 22 佐藤 慎一 (千代田)
- 23
- 24

### 三位決定戦

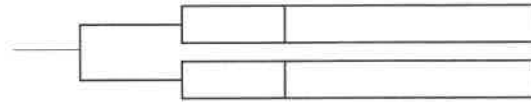

# 組手競技 マスターズ男子の部

## マスターズ男子 4部 表彰 2名

1 白井 剛 (千代田)		平野 知広 (狛江)	6
2		柄澤 宗徳 (北)	7
3		関根 良知 (港)	8
4 奥村 知行 (杉並)			9
5 下村 一郎 (港)		細川 万寿夫 (品川)	10

### 三位決定戦

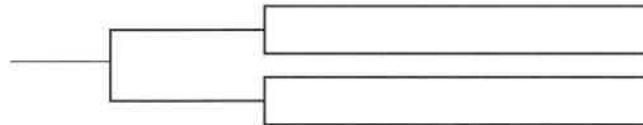

## マスターズ男子 5部 表彰 2名

1 高松 栄一 (板橋)		三谷 武夫 (府中)	6
2		荒井 篤 (千代田)	7
3		高柳 伸彦 (渋谷)	8
4 山内 浩 (新宿)			9
5 新 恭三 (千代田)		相原 力 (豊島)	10

### 三位決定戦

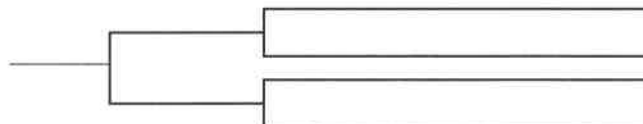

## マスターズ男子 6部 表彰 1名

1 岸 義彦 (江戸川)	
2	
3	
4 福島 喜之 (町田)	

## マスターズ男子 7部 表彰 1名

1 岩切 逸樹 (府中)	
2	
3	
4 伊藤 清 (武蔵村山)	

# 組手競技

## マスタース女子の部

### マスタース女子 1部

表彰 1名

- 1 金秋 佳代子 (町田)
- 2
- 3
- 4 渡辺 由希 (北)



### マスタース女子 4部

表彰 2名

- 1 安藤 陽子 (東村山)
- 2
- 3 尾崎 綾 (渋谷)
- 4 所司 秀子 (杉並)

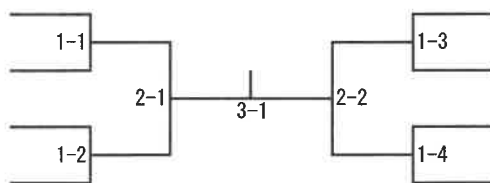

- 大前 明美 (杉並) 5
- 坂口 佳子 (新宿) 6
- 7
- 榎本 信恵 (稲城) 8

### 三位決定戦

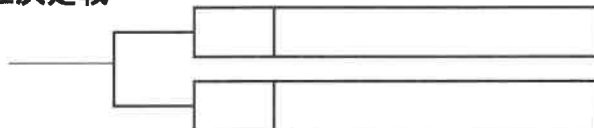



### 3人リーグ

- 順位決定 : ①勝数の多寡 ②同勝数→得点多数 ③同勝数・同得点数→勝数の中の「先取」勝利多数  
 ④同勝数・同得点数・同「先取」数→失点少数 ⑤全同数→年齢長者 ⑥審判判定

記入例 自分対 - 相手対

番号	選手名 (所属)	1	A (AA)	2	B (BB)	3	C (CC)
1	A (AA)			①	③ - 2	③	<del>2</del> - 4
2	B (BB)	1	<del>2</del> - 3			②	③ <input checked="" type="checkbox"/> - 2
3	C (CC)	3	④ - 2	2	<del>2</del> - 3		

- ①勝ちPに○印  
 ②負けPに×印  
 ③同点先取勝ち  
 ✓○印

勝数	得点	失点	順位
1	5	6	3
1	5	5	2
1	6	5	1

### コート マスターズ 女子 2部

番号	選手名 (所属)	試合	勝敗・スコア	試合	勝敗・スコア	試合	勝敗・スコア
				①		③	
	1					②	
	3			2			

勝数	得点	失点	順位

### リーグ戦

1	江戸川	井山 晴	①
4	江戸川	吉田 美栄子	
4	江戸川	吉田 美栄子	②
5	杉並	浅井 利恵	
5	杉並	浅井 利恵	③
1	江戸川	井山 晴	

成績	番号	所属	選手名
----	----	----	-----

優勝			
準優勝			
第3位			

コート長サイン	
---------	--

### 3人リーグ

- 順位決定 : ①勝数の多寡 ②同勝数→得点多数 ③同勝数・同得点数→勝数の中の「先取」勝利多数  
 ④同勝数・同得点数・同「先取」数→失点少数 ⑤全同数→年齢長者 ⑥審判判定

記入例 自分対 - 相手対

番号	選手名 (所属)	1	A (AA)	2	B (BB)	3	C (CC)
1	A (AA)			①	③ - 2	③	<del>2</del> - 4
2	B (BB)	1	<del>2</del> - 3			②	③ <input checked="" type="checkbox"/> - 2
3	C (CC)	3	④ - 2	2	<del>2</del> - 3		

- ①勝ちPに○印  
 ②負けPに×印  
 ③同点先取勝ち  
 ✓○印

勝数	得点	失点	順位
1	5	6	3
1	5	5	2
1	6	5	1

### コート マスターズ 女子 5部

番号	選手名 (所属)	試合	勝敗・スコア	試合	勝敗・スコア	試合	勝敗・スコア
				①		③	
	1					②	
	3			2			

勝数	得点	失点	順位

### リーグ戦

1	渋谷	鈴木 智子	①
4	千代田	中田 あゆみ	
4	千代田	中田 あゆみ	②
5	港	小林 寿子	
5	港	小林 寿子	③
1	渋谷	鈴木 智子	

成績	番号	所属	選手名
----	----	----	-----

優勝			
準優勝			
第3位			

コート長サイン	
---------	--